

# HONDA

OWNER'S MANUAL  
MANUEL DU CONDUCTEUR  
FAHRER-HANDBUCH  
USO E MANUTENZIONE

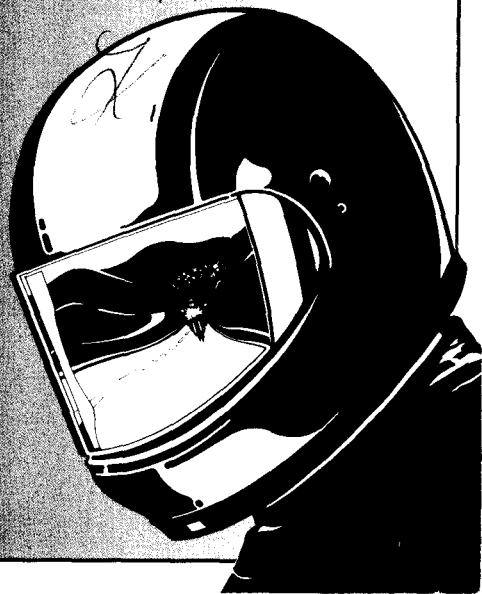

CN250



**HONDA**

**CN250**

**OWNER'S MANUAL**

**MANUEL DU CONDUCTEUR**

**FAHRER-HANDBUCH**

**USO E MANUTENZIONE**

## IMPORTANT NOTICE

- **OPERATOR AND PASSENGER**

This motorcycle is designed to carry the operator and one passenger. Never exceed the vehicle capacity load as shown on the loading and accessories warning label.

- **ON-ROAD USE**

This motorcycle is designed to be used only on the road.

- **READ THIS OWNER'S MANUAL CAREFULLY**

Pay special attention to statements preceded by the following words:

**▲ WARNING**

**Indicates a strong possibility of severe personal injury or death if instructions are not followed.**

**CAUTION:**

**Indicates a possibility of personal injury or equipment damage if instructions are not followed.**

**NOTE:** Gives helpful information.

This manual should be considered a permanent part of the motorcycle and should remain with the motorcycle when resold.

# HONDA CN250 OWNER'S MANUAL

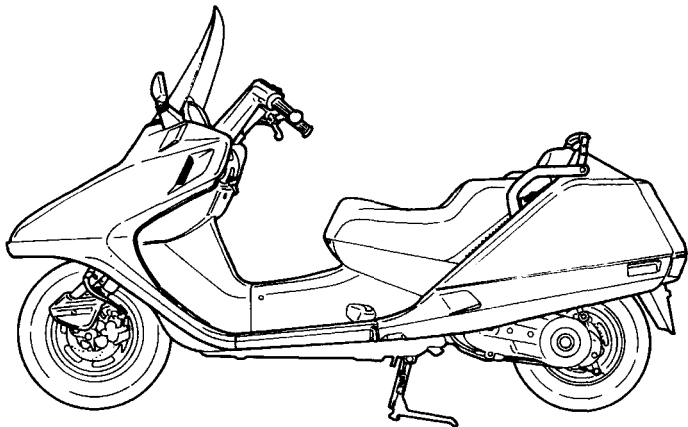

All information in this publication is based on the latest production information available at the time of approval for printing. HONDA MOTOR CO., LTD. reserves the right to make changes at any time without notice and without incurring any obligation.

No part of this publication may be reproduced without written permission.

## WELCOME

Thank you for purchasing this Honda motorcycle and welcome to the family of Honda motorcycle riders. To enjoy safer and more pleasant riding, become thoroughly familiar with this owner's manual **BEFORE YOU RIDE MOTORCYCLE**. Your safety depends not only on your own alertness and familiarity with the motorcycle, but also the motorcycle's mechanical condition. A pre-ride inspection before every outing and regular maintenance are essential.

When regular maintenance or repairs are required, remember that your authorized Honda dealer knows what it takes to keep your Honda going strong. If you have the required mechanical "know-how" and tools, your Honda dealer can supply you with an official Honda Service Manual to help you perform many maintenance and repair tasks.

Pleasant riding, and thank you for choosing a Honda.

- Following codes in this manual indicate each country.

SW	Switzerland	Ⓜ
IT	Italy	Ⓜ
F	France	Ⓜ
E	U.K.	Ⓜ

- The specifications may vary with destinations.

# OPERATION

Page		Page	
1	MOTORCYCLE SAFETY	34	Right Handlebar Controls
1	Safe Riding Rules	36	Left Handlebar Controls
3	Protective Apparel	37	Rear Brake Lock
4	Modifications		
5	Loading and Accessories	38	FEATURES (Not required for operation)
		38	Steering Lock
7	PARTS LOCATION	39	Helmet Holder
10	Instruments and Indicators	41	Glove Box
		42	Rear Compartment
19	MAJOR COMPONENTS (Information you need to operate this motorcycle)	43	OPERATION
19	Brakes	43	Pre-ride Inspection
23	Coolant	44	Starting the Engine
25	Fuel	48	Running-in
28	Engine Oil	49	Riding
29	Tubeless types	56	Parking
		57	Anti-theft Tips
33	ESSENTIAL INDIVIDUAL COMPONENTS		
33	Ignition Switch		

## **MAINTENANCE**

Page

58	MAINTENANCE
59	Maintenance Schedule
61	Tool Kit
62	Serial Numbers
63	Colour Label
63	Maintenance Precautions
64	Air Cleaner
66	Belt Case Air Cleaner
67	Crankcase Breather
68	Engine Oil
72	Spark Plug
74	Idle Speed
75	Side Stand
76	Brake Pad Wear
77	Brake Shoe Wear

Page

78	Battery
79	Fuse Replacement
81	TRANSPORTING
82	CLEANING
84	STORAGE GUIDE
84	Storage
85	Removal from Storage
86	SPECIFICATIONS



# MOTORCYCLE SAFETY

## WARNING

- \* **Motorcycle riding requires special efforts on your part to ensure your safety. Know these requirements before you ride:**

## SAFE RIDING RULES

1. Always make a pre-ride inspection (page 43) and perform any needed adjustments or repairs before you start the engine. You may prevent an accident or equipment damage.
2. Many accidents involve inexperienced riders. Most countries require a special motorcycle riding test or licence. Make sure you are qualified before you ride. **NEVER** lend your motorcycle to an inexperienced rider.
3. Many automobile/motorcycle accidents happen because the automobile driver does not “see” the motorcyclist.  
Make yourself conspicuous to help avoid the accident that wasn't your fault:
  - Wear bright or reflective clothing.
  - Don't ride in another motorist's “blind spot.”
4. Obey all national and local laws and regulations.
  - Excessive speed is a factor in many accidents. Obey the speed limits, and **NEVER** travel faster than conditions warrant.
  - Signal before you make a turn or lane change. Your size and maneuverability can surprise other motorists.

5. Don't let other motorists surprise you. Use extra caution at intersections, parking lot entrances and exits, and driveways.
6. Keep both hands on the handlebars and both feet on the floor boards while riding. A passenger should hold onto the motorcycle or the operator with both hands and keep both feet on the passenger footrests.
7. Never leave your motorcycle unattended with the engine running.
8. Moderate your speed when riding over bumpy roads. Avoid hitting road hazards, such as sharp bumps and holes in the road surface. These hazards can cause loss of control or structural damage to the vehicle.

## PROTECTIVE APPAREL

ALWAYS wear a helmet.  
You should also wear a face shield or goggles.

Clothes should be close-fitting.

Wear bright or reflective clothing.

Wear gloves.

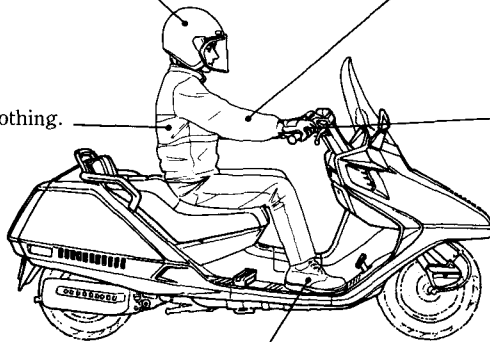

Shoes should be close fitting,  
have low heels and offer  
ankle protection.

## MODIFICATIONS

### **▲ WARNING**

- \* **Modification of the motorcycle, or removal of original equipment, may render the vehicle unsafe or illegal. Obey all national and local equipment regulations.**

## LOADING AND ACCESSORIES

### **⚠ WARNING**

- \* **A motorcycle is sensitive to changes in weight distribution. Improper loading of cargo and mounting of accessories can impair the motorcycle's stability and performance. To prevent an accident, use extreme care when riding with cargo.**

These general guidelines may help you decide whether or how to equip your motorcycle, and how to load it safely.

1. The combined weight of the rider, cargo, and all accessories must not exceed the maximum weight capacity:  
161 kg (355 lbs)

Do not exceed these following weight limits for the glove box and rear compartment.

Glove box	Rear compartment
1 kg (2 lbs)	10 kg (22 lbs)

Overloading the glove box and rear compartment will adversely affect stability and handling.

2. Do not install another fairing or modify the existing one.
3. Do not carry items that protrude through the rack or block the taillight.
4. Do not carry children or pets in the rear compartment.
5. Keep cargo weight low and close to the center of the motorcycle. As weight is located further from the center of gravity, handling is proportionally affected. Load weight equally to minimize imbalance.

### **CAUTION:**

- \* **Use of any radio or other electrical accessory which is not a genuine Honda approved product may damage the electrical circuits and/or the battery.**

**Overloading the motorcycle will adversely affect stability and handling.**

Rear compartment;  
never exceed the maximum  
weight limit of 10 kg (22 lbs)

Glove box;  
never exceed the maximum  
weight limit of 1 kg (2 lbs)

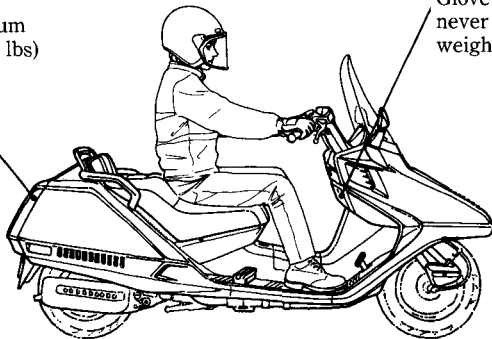

## PARTS LOCATION

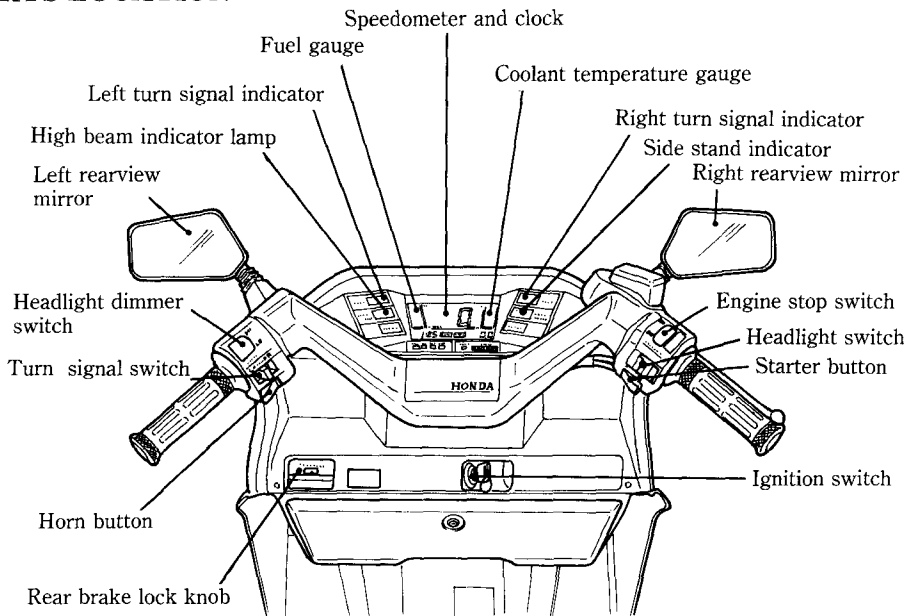

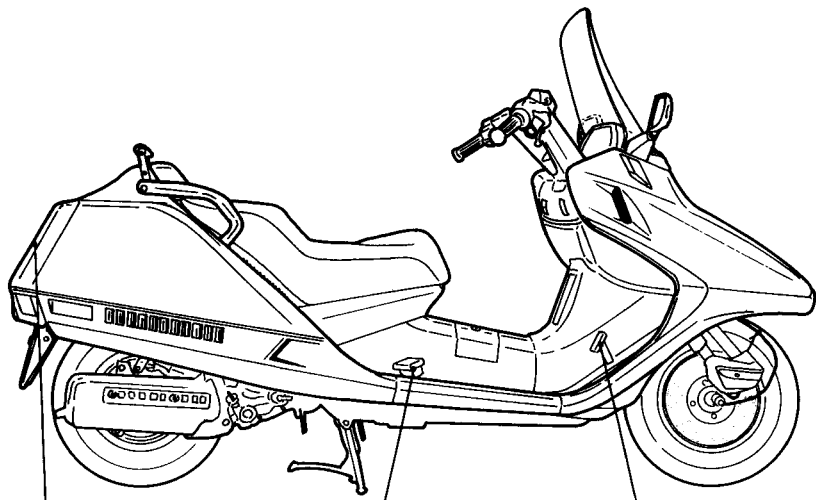

Rear compartment

Passenger footrest

Rear brake pedal



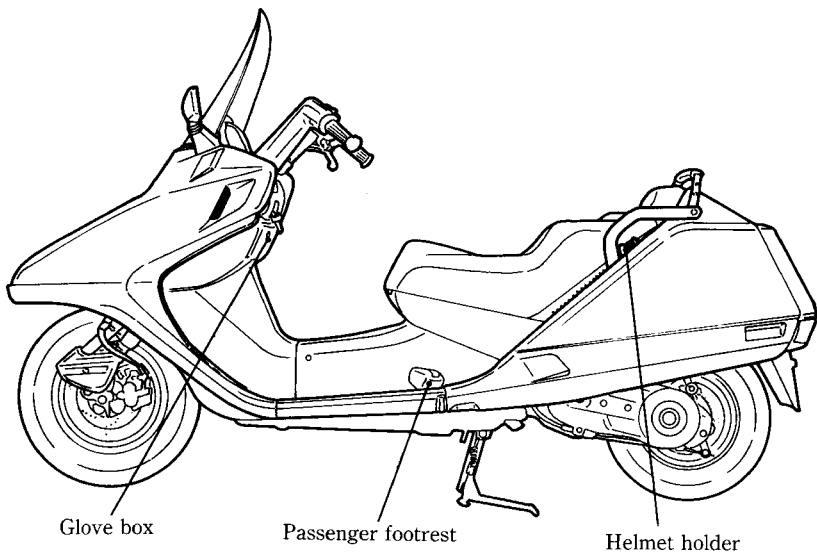

## INSTRUMENTS AND INDICATORS

The indicators are grouped in front of the handlebars. Their functions are described in the tables on the following pages.

- (1) Left turn signal indicator
- (2) High beam indicator
- (3) Fuel gauge
- (4) Digital clock
- (5) Speedometer
- (6) Tripmeter
- (7) Coolant temperature gauge
- (8) Right turn signal indicator
- (9) Side stand indicator
- (10) Digital clock adjusting buttons
- (11) Tripmeter reset button
- (12) Speedometer select button  
(MPH ↔ km/h) [E only]
- (13) Maintenance indicator
- (14) Odometer

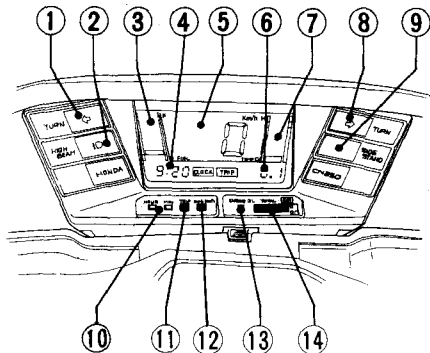

Ref. No.	Description	Function
1	Left turn signal indicator (amber)	Flashes when the left turn signal operates.
2	High beam indicator (blue)	Lights when the headlight is on high beam.
3	Fuel gauge	Shows approximate fuel supply available (see page 13).
4	Digital clock	Shows the time (see page 17).
5	Speedometer	Shows riding speed (see page 14).
6	Tripmeter	Shows mileage per trip (see page 18).
7	Coolant temperature gauge	Shows coolant temperature (see page 15).
8	Right turn signal indicator (amber)	Flashes when the right turn signal operates.
9	Side stand indicator (amber)	Lights when the side stand is put down. Before parking, check that the side stand is fully down; the light only indicates the side stand ignition cut-off system (page 75) is activated.
10	Digital clock adjusting buttons	Adjust the clock (see page 17).

<b>Ref. No.</b>	<b>Description</b>	<b>Function</b>
11	Tripmeter reset button	Resets tripmeter to zero (0).
12	Speedometer select button (MPH km/h) [E only]	Selects speedometer readout in MPH or km/h (see page 14).
13	Maintenance indicator	Shows approaching specified maintenance interval for engine oil change (see page 16).
14	Odometer	Shows accumulated mileage.

## Fuel Gauge

The fuel gauge liquid crystal display (1) shows the approximate fuel supply available in a graduated display. When the segment F goes on, there are 12 liters (3.2 US gal, 2.6 Imp gal). If only the segment E (red) lights, there are about 2.5 liters (0.66 US gal, 0.55 Imp gal) left in tank. If the segment E (red) flashes, this indicates that there are about 1.5 liters (0.40 US gal, 0.33 Imp gal) left in the tank. Refill the tank as soon as possible. Refer to page 25 for the fuel recommendation.

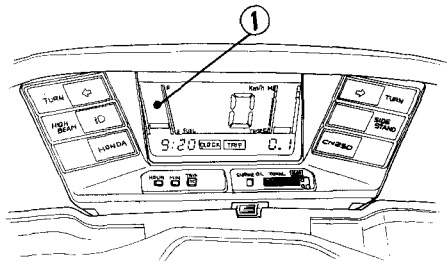

(1) Fuel gauge L.C. display

### Speedometer (SW, IT, F)

The speedometer liquid crystal display (1) shows riding speed.

When the ignition switch is turned ON, the display changes from 100 to 199 in increments of 11 (111, 122, 133, 144, ...) until it shows Zero (0).

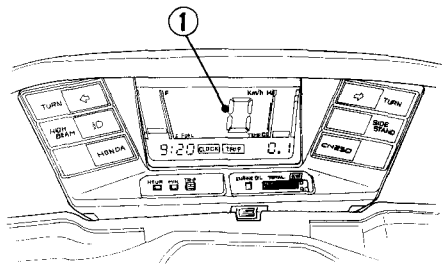

(1) Speedometer L.C. display

### Speedometer(E)

The speedometer liquid crystal display (1) shows riding speed.

When the ignition switch is turned ON, the display changes from 100 to 199 in increments of 11 (111, 122, 133, 144, ...) until it shows Zero (0). The speedometer readout can be changed to show either MPH or km/h by pressing the speedometer select button (2). The mode chosen will be displayed in the MPH km/h display.

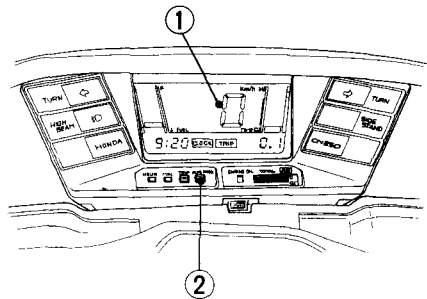

(1) Speedometer L.C. display  
(2) Speedometer select button

## Coolant Temperature Gauge

When the coolant temperature gauge liquid crystal display (1) exceeds the first segment, the engine is warm enough for the motorcycle to be ridden. Normal operating temperature is between the second and seventh segments. If the gauge displays the eight segments, stop the engine and check the reserve tank coolant level. Read pages 23–24 and do not ride the motorcycle until the problem has been corrected.

### CAUTION:

- \* Exceeding maximum running temperature may cause serious engine damage.

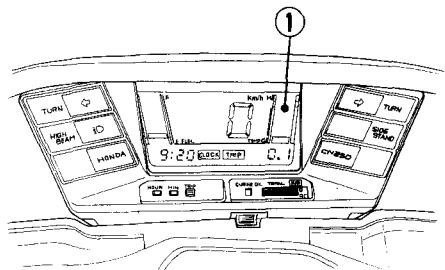

(1) Coolant temperature gauge

## Maintenance Indicator

When the mileage on your motorcycle approaches the specified maintenance interval to change the engine oil, the maintenance indicator (1) will change from green to red. After replacing the engine oil, reset the indicator by inserting the key (2) in the slot (3) below the indicator.

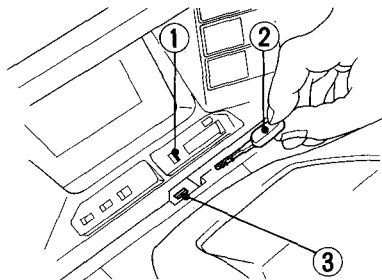

(1) Maintenance indicator (3) Slot  
(2) Key

## NOTE:

- \* The indicator changes from green to red after the motorcycle has been ridden about 3,000 km (1,860 miles). Therefore, after the initial oil change (1,000 km, 600 miles) has been made, be sure to reset the indicator so the next specified maintenance will be indicated at the proper mileage.



## Digital Clock

The digital clock displays the time.

To adjust time, proceed as follows:

Turn the ignition switch to the ON position.

Hour .....Press the Hour button (1) until the correct hour is displayed.

Minute.....Press the Min button (2) until the correct minute is displayed. The clock is now set.

### NOTE:

\* The clock will display 1:00 if the battery is reconnected.

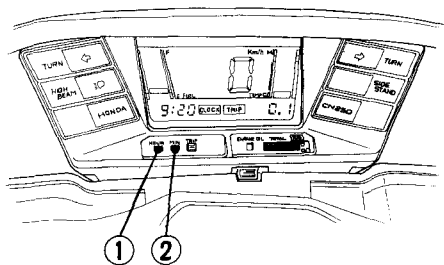

(1) Hour button

(2) Min button

## Tripmeter

The tripmeter (1) shows accumulated mileage, and can be reset to 0.0 by pressing the tripmeter reset button (2).

### NOTE:

- \* If the ignition switch is turned from ON to any other position, the display will be memorized. However, if the battery is disconnected, the display memory will be cleared and the tripmeter will display 0.0 (zero) after reconnecting the battery.

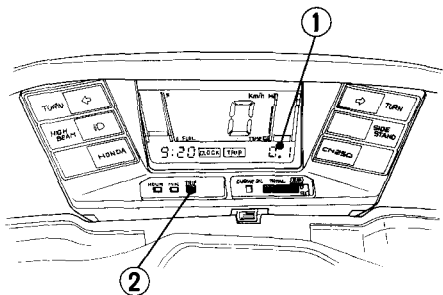

(1) Tripmeter      (2) Tripmeter reset button

## MAJOR COMPONENTS (Information you need to operate this motorcycle)

### **⚠ WARNING**

- \* **If the pre-ride inspection (page 43) is not performed, severe personal injury or vehicle damage may result.**

## BRAKES

### Front Brake

This motorcycle has hydraulic disc front brake. As the brake pads wear, brake fluid level drops, automatically compensating for wear.

There are no adjustments to perform, but fluid level and pad wear must be inspected periodically. The system must be inspected frequently to ensure there are no fluid leaks. If the control lever free travel becomes excessive and the brake pads are not worn beyond the recommended limit (page 76), there is probably air in the brake system and it must be bled. See your authorized Honda dealer for this service.

## Brake Fluid Level:

### **▲ WARNING**

- \* **Brake fluid may cause irritation. Avoid contact with skin or eyes. In case of contact, flush thoroughly with water and call a doctor if your eyes were exposed.**

Check that the fluid level is above the LOWER level mark (3) with the motorcycle in an upright position.

Brake fluid must be added to the reservoir whenever the fluid level begins to reach the LOWER level mark (3). Remove the screws (1), reservoir cover (2), and diaphragm. Fill the reservoir with DOT 3 or DOT 4 BRAKE FLUID from a sealed container up to the upper level mark (4). Reinstall the diaphragm and cover. Tighten the screws securely.

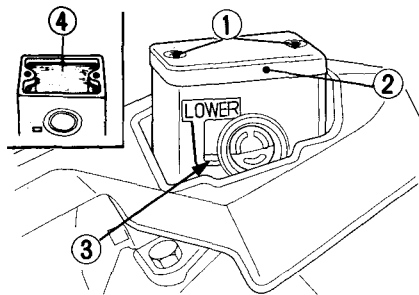

(1) Screws

(2) Reservoir cover

(3) LOWER level mark

(4) UPPER level mark

### CAUTION:

- \* Handle brake fluid with care because it can damage plastic and painted surfaces.
- \* When adding brake fluid, be sure the reservoir is horizontal before the cap is removed or brake fluid may spill out.
- \* Use DOT 3 or DOT 4 brake fluid from a sealed container.
- \* Never allow contaminants such as dirt or water to enter the brake fluid reservoir.

### Other Checks:

Make sure there are no fluid leaks. Check for deterioration or cracks in the hoses and fittings.

### Rear Brake

#### Adjustment:

1. Measure the distance the rear brake pedal (1) moves before the brake starts to take hold. Free play at the tips of the brake pedal should be:  
20–30 mm (3/4–1-1/4 in)

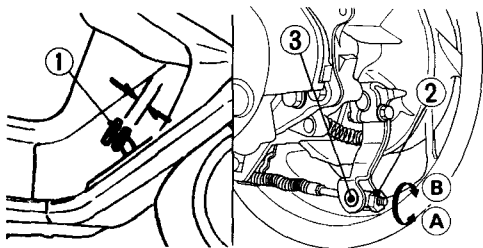

- |                      |                        |
|----------------------|------------------------|
| (1) Rear brake pedal | (A) Increase free play |
| (2) Adjusting nut    | (B) Decrease free play |
| (3) Arm pin          |                        |

2. Make free play adjustments by turning the adjusting nut (2) at the brake arm. Make sure the cut-out on the adjusting nut (2) is seated on the brake arm pin (3) after making final free play adjustment.
3. Apply the brake several times and check for free wheel rotation when released.

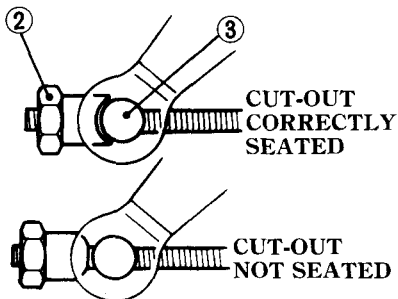

(2) Adjusting nut

(3) Arm pin

**NOTE:**

- \* Always confirm operation of brake light switch after this adjustment.
- \* If proper adjustment cannot be obtained by this method, see your authorized Honda dealer.

Other checks:

Make sure the brake cable, brake arm, spring and fasteners are in good condition.

## COOLANT

### Coolant Recommendation

The owner must properly maintain the coolant to prevent freezing, overheating, and corrosion. Use only high quality ethylene glycol antifreeze containing corrosion protection inhibitors specifically recommended for use in aluminum engines. (SEE ANTIFREEZE CONTAINER LABEL).

### CAUTION:

- \* **Use only low-mineral drinking water or distilled water as a part of the antifreeze solution. Water that is high in mineral content or salt may be harmful to the aluminum engine.**

The factory provides a 50/50 solution of antifreeze and water in this motorcycle. This coolant solution is recommended for most operating temperatures and provides good corrosion protection. A higher concentration of antifreeze decreases the cooling system performance and is recommended only when additional protection against freezing is needed. A concentration of less than 40/60 (40% antifreeze) will not provide proper corrosion protection. During freezing temperatures, check the cooling system frequently and add higher concentrations of antifreeze (up to a maximum of 60% antifreeze) if required.

## Inspection

Remove the reserve tank cover (1). Raise the front cover.

Check the coolant level in the reserve tank (2) while the engine is at the normal operating temperature with the motorcycle in an upright position. If the coolant level is low, remove the reserve tank cap (3) and add coolant mixture until it reaches the UPPER level mark (4). Do not remove the radiator cap.

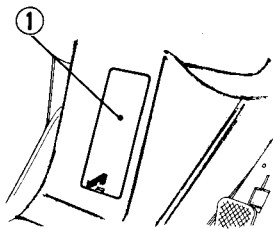

(1) Reserve tank cover

## ⚠ WARNING

- \* **Do not remove the radiator cap when the engine is hot. The coolant is under pressure and could scald you.**
- \* **Keep hands and clothing away from the cooling fan, as it starts automatically.**

If the reserve tank is empty, or if coolant loss is excessive, check for leaks and see your authorized Honda dealer for repair.

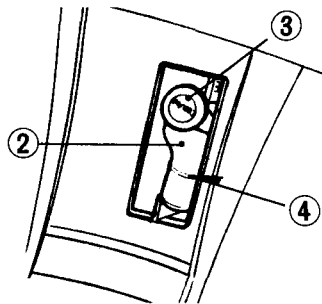

(2) Reserve tank

(4) UPPER level mark

(3) Reserve tank cap



## FUEL

### Fuel Tank

The fuel tank is located under the step board. Unlock and lift up the fuel filler door (1), then remove the fuel cap (2) by turning it counterclockwise. Fuel tank capacity is:

12 ℓ (3.2 US gal, 2.6 Imp gal)

Install the fuel tank cap by turning it clockwise. Use unleaded or low-lead petrol with a research octane number of 91 or higher.

We recommend that you use unleaded petrol because it produces fewer engine and spark plug

deposits and extends the life of exhaust system components.

### CAUTION:

\* If “spark knock” or “pinking” occurs at a steady engine speed under normal load, change brands of petrol. If spark knock or pinking persists, consult your authorized Honda dealer. Failure to do so is considered misuse, and damage caused by misuse is not covered by Honda’s Limited warranty.

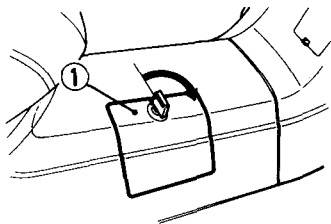

(1) Fuel filler door

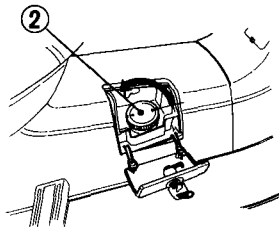

(2) Fuel cap

**⚠ WARNING**

- \* **Petrol is extremely flammable and is explosive under certain conditions. Refuel in a well-ventilated area with the engine stopped. Do not smoke or allow flames or sparks in the area where the engine is refueled or where petrol is stored.**
- \* **Do not overfill the tank (there should be no fuel in the filler neck (3)). After refueling, make sure the fuel cap is closed securely.**
- \* **Be careful not to spill fuel when refueling. Spilled fuel or fuel vapor may ignite. If any fuel is spilled, make sure the area is dry before starting the engine.**
- \* **Avoid repeated or prolonged contact with skin or breathing of vapor. KEEP OUT OF REACH OF CHILDREN.**

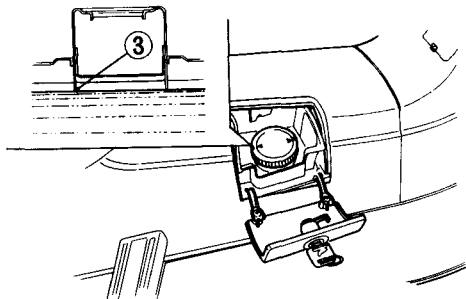

(3) Filler neck

## **Petrol Containing Alcohol**

If you decide to use a petrol containing alcohol (gasohol), be sure it's octane rating is at least as high as that recommended by Honda. There are two types of "gasohol": one containing ethanol, and the other containing methanol. Do not use petrol that contains more than 10% ethanol. Do not use petrol containing methanol (methyl or wood alcohol) that does not also contain cosolvents and corrosion inhibitors for methanol. Never use petrol containing more than 5% methanol, even if it has cosolvents and corrosion inhibitors.

### **NOTE:**

- \* Fuel system damage or engine performance problem resulting from the use of fuels that contain alcohol is not covered under the warranty. Honda cannot endorse the use of fuels containing methanol since evidence of their suitability is as yet incomplete.

### **NOTE:**

- \* Before buying fuel from an unfamiliar station, try to find out the fuel contains alcohol, if it does, confirm the type and percentage of alcohol used. If you notice any undesirable operating symptoms while using a petrol that contains alcohol, or one that you think contains alcohol, switch to a petrol that you know does not contain alcohol.

## ENGINE OIL

### Engine Oil Level Check

Check the engine oil level each day before riding the motorcycle.

The level must be maintained between the upper (2) and lower (3) level marks on the dipstick (1).

1. Start the engine and let it idle for a few minutes.
2. Stop the engine and put the motorcycle on its center stand on firm, level ground.
3. After a few minutes, remove the oil filler cap/dipstick (1), wipe it clean, and reinsert the dipstick without screwing it in. The oil level should be between the upper (2) and lower (3) marks on the dipstick.
4. If required, add the specified oil up to the upper level mark (See page 68). Do not overfill.
5. Reinstall the oil filler cap/dipstick. Check for oil leaks.

### CAUTION:

\* Running the engine with insufficient oil can cause serious engine damage.

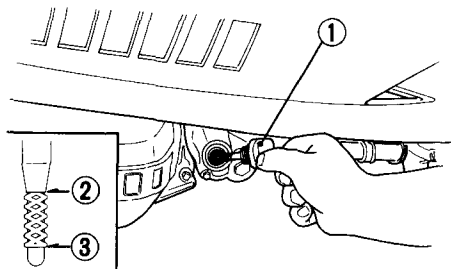

- (1) Filler cap/dipstick (3) Lower level mark  
(2) Upper level mark

## TUBELESS TYRES

This motorcycle is equipped with tubeless tyre, valves, and wheel rims. Use only tyres marked "TUBELESS" and tubeless valves on rims marked "TUBELESS TYRE APPLICABLE."

Proper air pressure will provide maximum stability, riding comfort and tyre life.

Check tyre pressure frequently and adjust if necessary.

### NOTE:

- \* Tyre pressure should be checked before you ride while the tyres are "cold".
- \* Tubeless tyres have some degree of selfsealing ability if they are punctured, and leakage is often very slow. Inspect very closely for punctures, especially if the tyre is not fully inflated.

		Front	Rear
Cold tyre pressures kPa (kg/cm <sup>2</sup> , psi)	Driver only	175 (1.75, 25)	200 (2.00, 29)
	Driver and one passenger	175 (1.75, 25)	225 (2.25, 33)
Tyre brand TUBELESS ONLY DUNLOP BRIDGESTONE		K488F ML17	K488 ML16

### WARNING

- \* **Improper tyre inflation will cause abnormal tread wear and create a safety hazard. Underinflation may result in the tyre slipping on, or coming off of the rim causing tyre deflation that may result in a loss of vehicle control.**

## Cracks and Damage

Check the tyre tread and sidewalls for conspicuous cracks (1) or other damage (2).

### **⚠ WARNING**

- \* **Tyres that are cracked or damaged are a safety hazard. They may lose pressure rapidly, and a loss of vehicle control could result.**

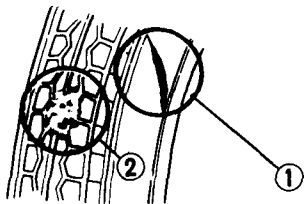

(1) Crack

(2) Damage

## Abnormal Wear

Check for abnormal wear (1) of the tyre tread.

### NOTE:

- \* Abnormal wear will adversely affect traction and handling.

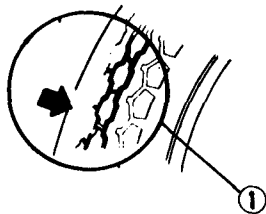

(1) Abnormal wear

## Nails, Rocks and Other Sharp Objects

Check the tyre tread and sidewalls for nails, rocks, or other sharp objects (1).

### **⚠ WARNING**

- \* Nails, rocks or other sharp objects may cause a puncture that could result in a loss of vehicle control.

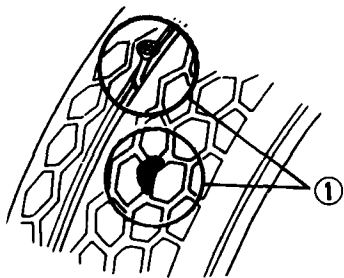

(1) Nails, rocks or other sharp objects

## Tread Depth

Measure the tread depth at the center of the tyre. When the tread depth is less than recommended, the tyre should be replaced.

### **⚠ WARNING**

- \* Operation with excessively worn tyre is hazardous and will adversely affect traction and handling.

Minimum recommend tread depth	
Front	1.5 mm (0.06 in)
Rear	2.0 mm (0.08 in)

## **Tyre Repair/Replacement:**

See your authorized Honda Dealer.

### **▲ WARNING**

- \* The use of tyres other than those listed on the tyre information label may adversely affect handling.
- \* Do not install tube-type tyres on tubeless rims. The beads may not seat and the tyres could slip on the rims, causing tyre deflation that may result in a loss of vehicle control.
- \* Do not install a tube inside a tubeless tyre. Excessive heat build-up may cause the tube to burst resulting in rapid tyre deflation that may result in a loss of vehicle control.
- \* If nails or rocks are allowed to remain stuck in the tyre's tread surface, performance will be reduced and later repair may not fully restore the tyre's design safety level.

### **▲ WARNING**

- \* Replace the tyre if the sidewall is punctured or damaged. Sidewall flexing may cause repair failure and tyre deflation that may result in a loss of vehicle control.

### **CAUTION:**

- \* Do not try to remove tubeless tyres without special tools and rim protectors. You may damage the rim sealing surface or disfigure the rim.



## ESSENTIAL INDIVIDUAL COMPONENTS

### IGNITION SWITCH

The ignition switch (1) below the steering stem.

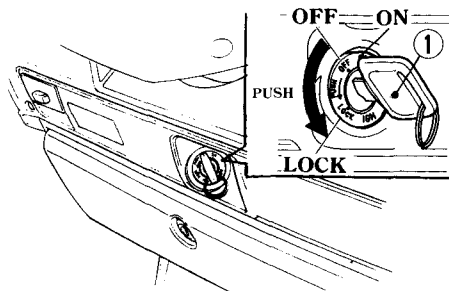

(1) Ignition switch

Key Position	Function	Key Removal
LOCK (steering lock)	Steering is locked. Engine and lights cannot be operated.	Key can be removed.
OFF	Engine and lights cannot be operated.	Key can be removed.
ON	Engine and lights can be operated.	Key cannot be removed.

## RIGHT HANDLEBAR CONTROLS

### Engine Stop Switch

The engine stop switch (1) is next to the throttle grip. When the switch is in the *RUN* position, the engine will operate. When the switch is in the *OFF* position, the engine will not operate. This switch is intended primarily as a safety or emergency switch and should normally remain in the *RUN* position.

### Starter Button

The starter button (2) is below the engine stop switch (1).

When the starter button is pressed while operating the rear brake pedal, the starter motor cranks the engine. See pages 44—48 for the starting procedure.

#### NOTE:

- \* The electric starter will work only when the brake pedal is operated.

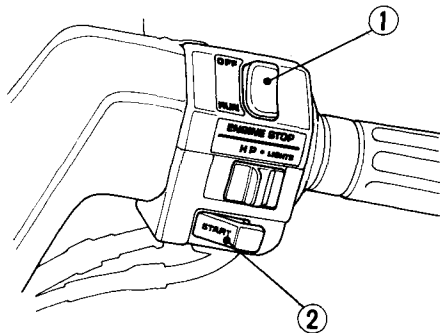

- (1) Engine stop switch
- (2) Starter button

## Headlight Switch

The headlight switch (3) has three positions, "H", "P" and "OFF" marked by a red dot to the right of "P".

H: Headlight, taillight, position light and meter lights on.

P: Position light, taillight and meter lights on.

OFF (dot): Headlight, taillight, position light and meter lights off.

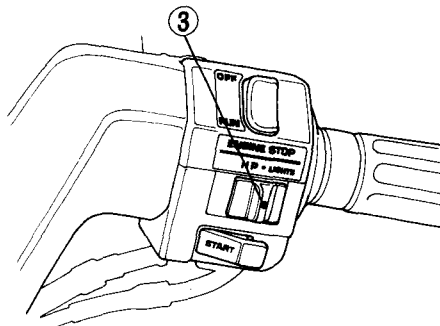

(3) Headlight switch

## LEFT HANDLEBAR CONTROLS

The three controls next to the left handlebar grip are:

### Headlight Dimmer Switch (1)

Select HI for high beam, LO for low beam.

### Turn Signal Switch (2)

Move to L to signal a left turn, R to signal a right turn. Press to turn signal off.

### Horn Button (3)

Press the button to sound the horn.

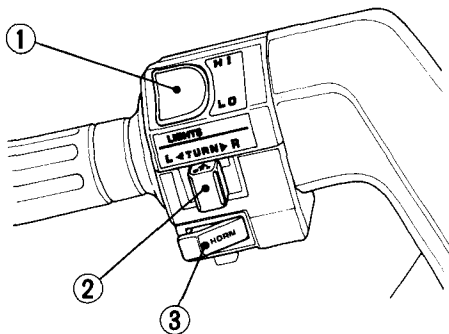

- (1) Headlight dimmer switch
- (2) Turn signal switch
- (3) Horn button

## REAR BRAKE LOCK

Be sure the rear brake lock is applied while starting and warming up the engine.

To apply the brake lock:

1. Depress the rear brake pedal.
2. While holding the rear brake pedal down, pull the rear brake lock knob (1).

### NOTE:

- \* The rear brake lock will not be applied if the rear brake is not adjusted properly (page 21).

To release the brake lock:

1. Depress and hold the rear brake pedal.
2. Press the release button (2) in the center of the lock knob and push in the knob.

### CAUTION:

- \* **Before riding, make sure that the rear brake is released fully and does not drag.**

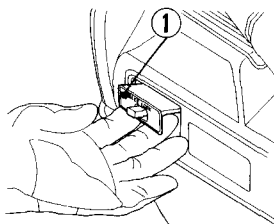

<Apply>

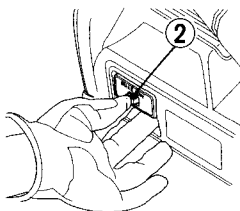

<Release>

- (1) Rear brake lock knob  
(2) Release button

## FEATURES

### (Not required for operation)

#### STEERING LOCK

To lock the steering, turn the handlebars all the way to the left or right, turn the key (1) to LOCK while pushing in. Remove the key.

#### **⚠ WARNING**

- \* **Do not turn the key to LOCK while riding the motorcycle; loss of vehicle control may result.**

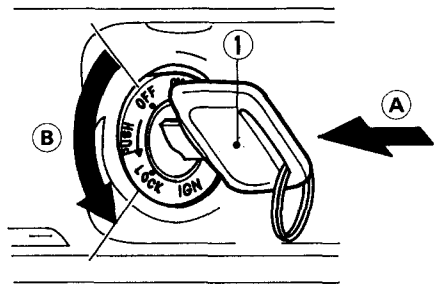

(1) Ignition key

(A) Push in

(B) Turn to LOCK

## HELMET HOLDER

The helmet holder (1) is located below the passenger's left handrail. It allows you to lock your helmet, and your passenger's helmet, to the motorcycle after you've parked.

To secure a helmet, or helmets, insert the ignition key (2) into the lock and turn it counterclockwise to release the holder pin (3). Route either end of the holder wire (4) through the helmet's D-rings (5).

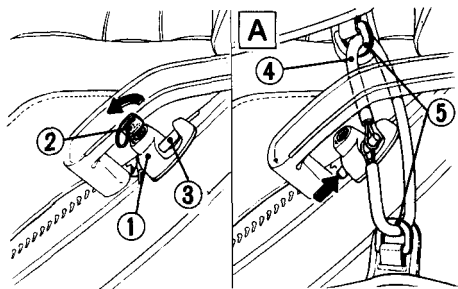

(1) Helmet holder  
(2) Ignition key

(3) Holder pin  
(4) Holder wire

## NOTE:

- \* The helmet holder wire is included in the tool kit which is located in the rear compartment. Hook the loops of the holder wire onto the holder pin and then push in the holder pin

**B**

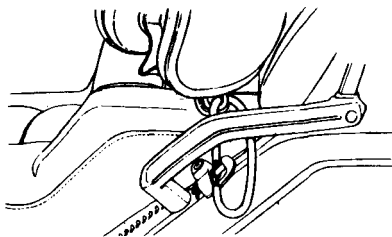

(5) Helmet D-rings (A) Two helmets secured  
(B) One helmet secured

**⚠ WARNING**

- \* **The helmet holder is designed for helmet security while the motorcycle is parked. Do not operate the motorcycle with a helmet attached to the holder; the helmet may interfere with the safe operation of the motorcycle.**



## GLOVE BOX

### Opening

To open the glove box (1), insert the ignition key (2) and turn it clockwise.

### Closing

To close the glove box, insert the ignition key and turn it clockwise and close the glove box cover. Turn the key back to lock the glove box. Remove the key, making sure the cover is securely closed.

### MAXIMUM WEIGHT LIMIT:

1 kg (2 lbs)

### **▲ WARNING**

- \* Do not operate the motorcycle with the glove box door open. Always keep both hands on the handlebars.
- \* Never exceed the maximum weight limit; handling and stability may be severely affected.
- \* Failure to secure cargo or overloading the glove box will adversely affect stability and handling of motorcycle.

### NOTE:

- \* Do not direct water under pressure against the glove box as water will be forced into the glove box compartment.

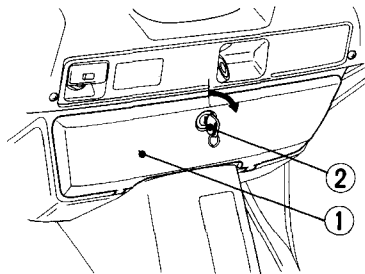

(1) Glove box

(2) Ignition key

## REAR COMPARTMENT

### Opening

To open the rear compartment (1), insert the ignition key (2) into the lock and turn the key clockwise.

### Closing

To close the compartment, turn the ignition key clockwise and close the cover; turn the key back to lock it and remove the key. Make sure the cover is securely closed before riding.

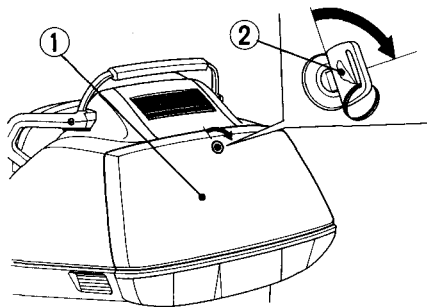

(1) Rear compartment (2) Ignition key

## MAXIMUM WEIGHT LIMIT:

10 kg (22 lbs)

### ⚠ WARNING

- \* **Never exceed the maximum weight limit; handling and stability may be severely affected.**
- \* **Failure to secure cargo or overloading rear compartment will adversely affect stability and handling of motorcycle.**
- \* **Do not stow unsecured articles in rear compartment.**

### NOTE:

- \* Do not direct water under pressure against the side compartment as water will be forced into the compartment.
- \* Items placed in the rear compartment may be subjected to high temperatures under certain conditions.

# OPERATION

## PRE-RIDE INSPECTION

### WARNING

**\* If the Pre-ride Inspection is not performed, severe personal injury or vehicle damage may result.**

Inspect your motorcycle every day before you start the engine. The items listed here will only take a few minutes to inspect, and in the long run they can save time, expense, and possibly your life.

1. Engine oil level—add engine oil if required (page 28). Check for leaks.
2. Fuel level—fill fuel tank when necessary (page 25). Check for leaks.
3. Coolant level—add coolant if required. Check for leaks (pages 24).
4. Front and rear brakes—check operation; make sure there is no brake fluid leakage. Adjust rear brake free play if necessary (pages 19–22).

5. Tyres—check condition and pressure (pages 29–32).
6. Throttle—check for smooth opening and closing in all steering positions.
7. Lights and horn—check that headlight, tail/stoplight, turn signals, indicators and horn function properly.
8. Engine stop switch—check for proper function (page 34).
9. Side stand ignition cut-off system—check for proper function (page 75).

Correct any discrepancy before you ride. Contact your authorized Honda dealer for assistance if you cannot correct the problem.

## STARTING THE ENGINE

This motorcycle is equipped with a side stand ignition cut-off system.

The engine cannot be started if the side stand is down. After starting the engine with the side stand up, if you put the side stand down, the engine will shut off.

This motorcycle has an automatic fuel cock and choke; there is not manual operation.

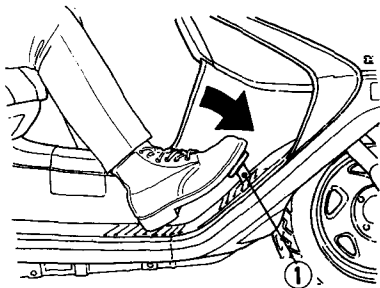

(1) Rear brake pedal

## NOTE:

\* If the motorcycle has been left standing for a long time or when the fuel tank has just been refilled, operate the starter button for slightly longer than usual without opening the throttle.

1. Place the motorcycle on its center stand.
2. Lock the rear wheel by depressing the rear brake pedal (1) and pulling the brake lock knob (2) out.

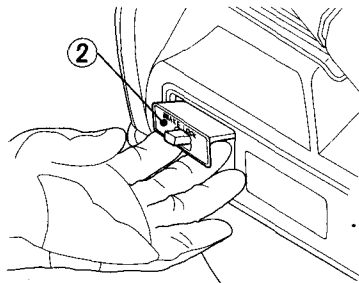

(2) Brake lock knob

**⚠ WARNING**

- \* The rear wheel will spin if not restrained by the brake or contact with the ground. Accidental contact with a spinning rear wheel could cause personal injury.

**NOTE:**

- \* The electric starter will only work when the brake pedal is operated.
3. Make sure that the engine stop switch is at RUN.
  4. Turn the ignition switch (3) to ON.

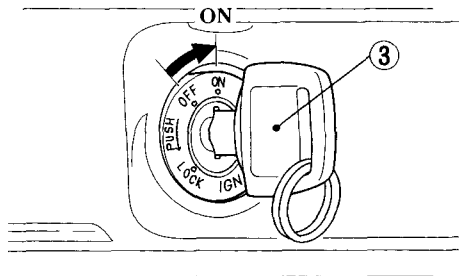

(3) Ignition switch

**⚠ WARNING**

- \* Never run the engine in a closed area. The exhaust contains poisonous carbon monoxide gas that can cause loss of consciousness and may lead to death.

**NOTE:**

- \* Each time the ignition switch is turned on, the L.C. speedometer display will begin a series of numeric changes as a test function. A display reading from 100 to 199 in increments of 11 (100, 111, 122, 133, 144...) before it shows "0" confirms that the L.C. unit is displaying all numbers fully. Have it inspected and repaired by your authorized Honda Dealer if it does not show as such.

5. With the throttle closed, push the starter button (4). Release the starter button as soon as the engine starts.

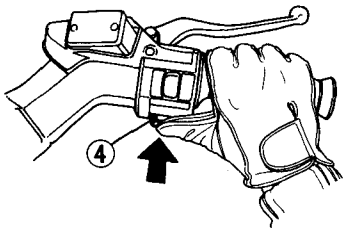

(4) Starter button

**NOTE:**

- \* Do not use the electric starter for more than 5 seconds at a time. Release the starter button for approximately 10 seconds before pressing it again.

6. Be sure to keep the throttle closed and the rear brake (5) locked while starting and warming up the engine.
7. Allow the engine to warm up before riding (See "RIDING," page 49).

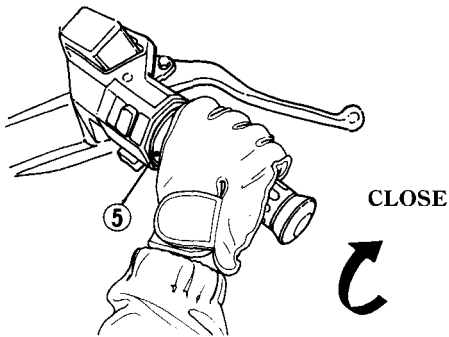

(5) Throttle

**▲ WARNING**

- \* Do not "BLIP" the throttle (open and close rapidly) as the motorcycle will move forward suddenly, causing possible loss of control.
- \* Do not leave the motorcycle unattended while the engine is warming up.

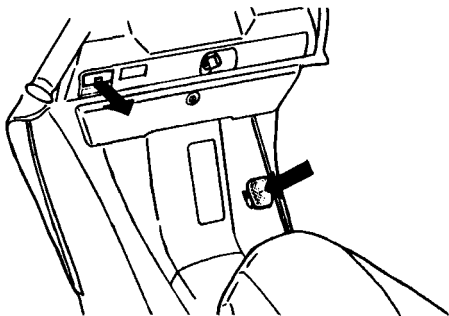

**If you cannot restart a warm engine:**

1. Place the motorcycle on its center stand and set the parking brake.
2. Open the throttle (1) 1/8—1/4 turn while starting the engine.

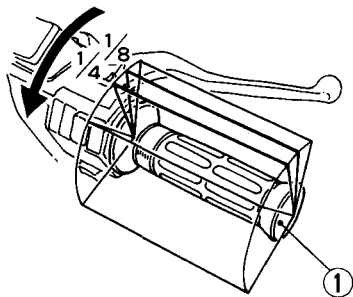

(1) Throttle

**RUNNING-IN**

During the first 1,000 km (600 miles), do not operate the motorcycle at more than 80% of the maximum speed. Avoid full throttle operation, and do not operate for a long time at one speed. During initial running in, newly machined surfaces will wear in quickly. Running-in Maintenance at 1,000 km (600 miles) is designed to compensate for this initial minor wear. Timely performance of the running-in maintenance will ensure optimum service life and performance from the engine.



## RIDING

1. Make sure the throttle is closed and the rear brake is locked (page 37) before moving the motorcycle off the center stand.

### **▲ WARNING**

- \* Review Motorcycle Safety (page 1—6) before you ride.
- \* The rear wheel must be locked when moving the motorcycle off the center stand or loss of control may result.

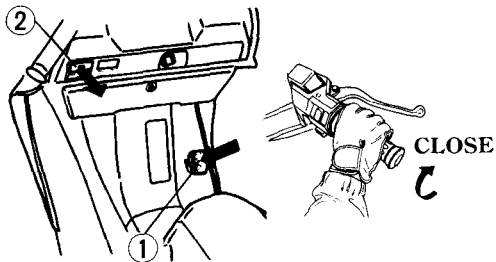

(1) Rear brake pedal    (2) Lock knob

2. Stand on the left side of the motorcycle and push it forward and off the center stand.

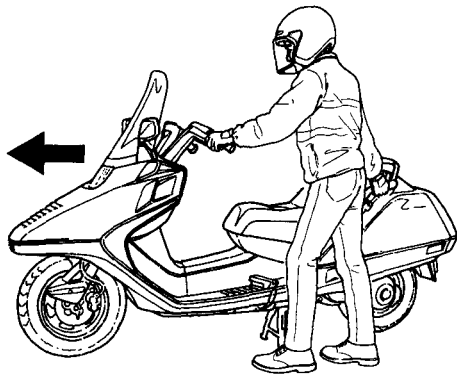

3. Mount the motorcycle from the left side keeping at least one foot on the ground to steady the motorcycle.

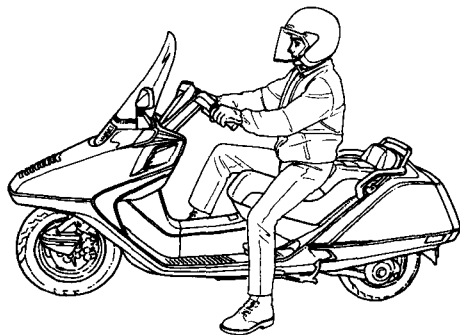

4. To unlock the rear wheel, push and hold the brake pedal, push the release button (2) in the center of the brake lock knob (3) and push in the knob.

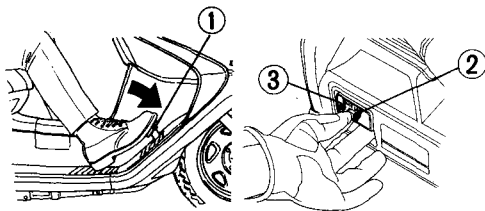

(1) Rear brake pedal  
(2) Release button

(3) Brake lock knob

5. **Before starting off**, indicate your direction with the turn signals, and check for safe traffic conditions.  
Grasp the handlebars firmly with both hands.

**⚠ WARNING**

- \* **Never attempt one-handed operation; loss of vehicle control could result.**

6. **To accelerate**, open the throttle (1) gradually; the motorcycle will move forward.

**⚠ WARNING**

- \* **Do not “BLIP” the throttle (open and close rapidly) as the motorcycle will move forward suddenly, causing possible loss of control.**

7. **To decelerate**, close throttle.

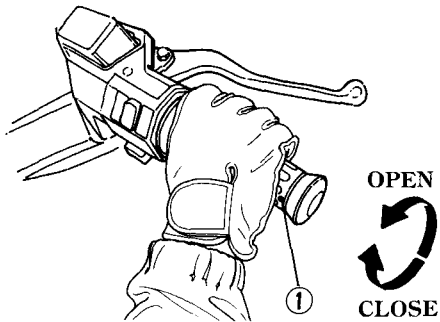

(1) Throttle

8. When slowing down the motorcycle, coordination of the throttle (1) and front and rear brakes (2) is most important.

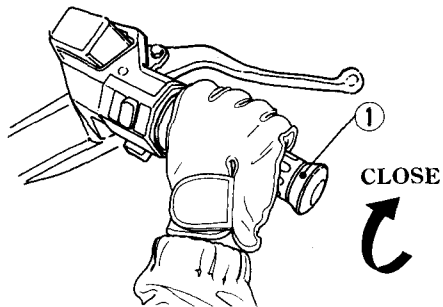

(1) Throttle

**⚠ WARNING**

- \* Both front and rear brakes should be applied together. Independent use of only the front or rear brake reduces stopping performance. Excessive brake application may cause either wheel to lock, reducing control of the motorcycle.

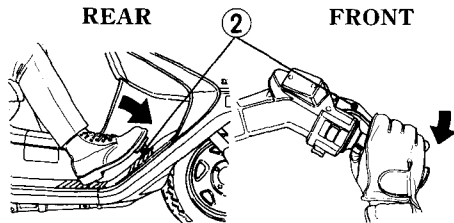

(2) Front and rear brakes

9. **When approaching a corner or turn,** close the throttle (1) fully, and slow the motorcycle down by applying both front (2) and rear (3) brakes at the same time.

10. After completing the turn, open the throttle gradually to accelerate the motorcycle.

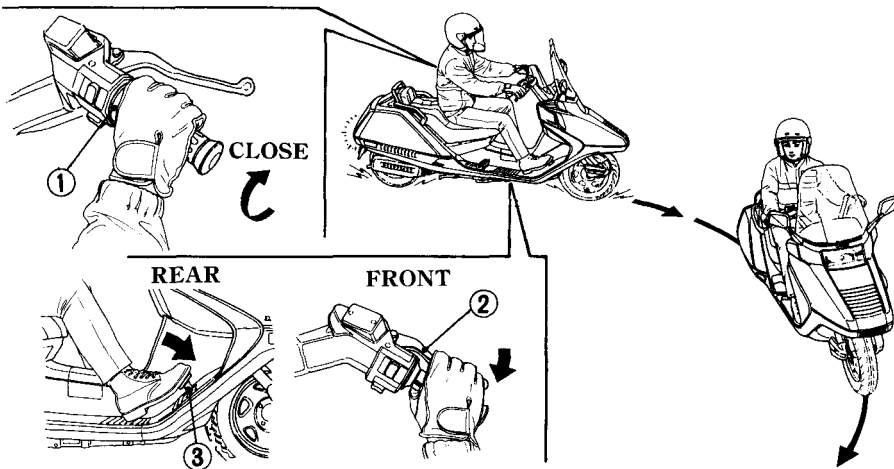

(1) Throttle (2) Front brake (3) Rear brake

11. **When descending a steep grade,** close the throttle (1) fully and apply both brakes (2) to slow the motorcycle down.

**CAUTION:**

\* **Avoid continuous use of the brakes, which may result in overheating and reduction of braking efficiency.**

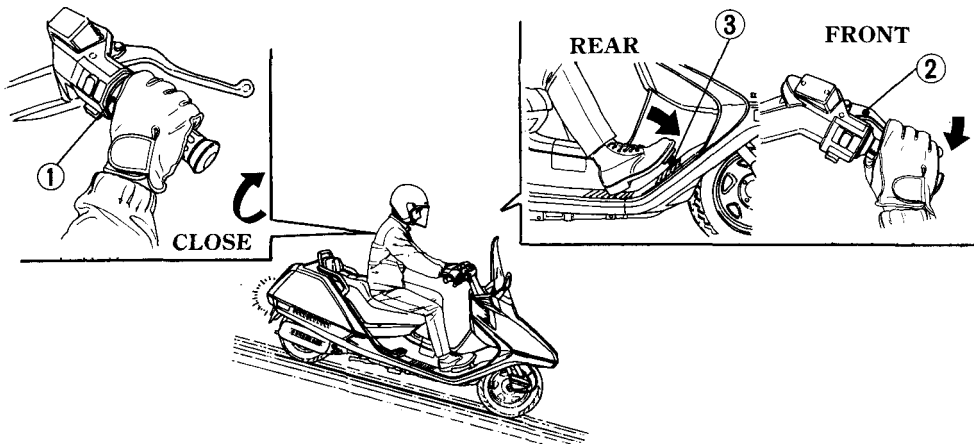

(1) Throttle (2) Front brake (3) Rear brake

12. When riding on wet or loose surfaces, be especially cautious.

**⚠ WARNING**

- \* **When riding in wet or rainy conditions or on loose surfaces, the ability to maneuver and stop will be reduced.**

**For your safety:**

- **Exercise extreme caution when braking, accelerating or turning.**
- **Ride at slower speeds and allow for extra stopping distance.**
- **Keep the motorcycle as upright as possible.**
- **Use extreme caution when riding over slippery surfaces such as railroad tracks, iron plates, manhole covers, painted lines, etc.**

## PARKING

1. After stopping the motorcycle, turn the ignition switch to the "OFF" position and remove the key.
2. Use the side or center stand to support the motorcycle while parked.

### CAUTION:

- \* Park the motorcycle on firm, level ground to prevent it from falling over.

3. Lock the steering to help prevent theft (page 38).

### ▲ WARNING

- \* The exhaust pipe and muffler become very hot during operation and remain sufficiently hot to inflict burns if touched, even after shutting off the engine.

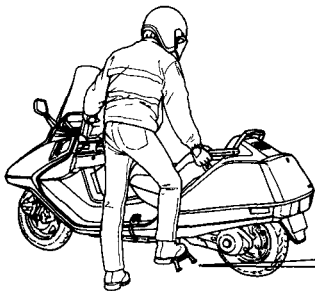

### USE CENTER STAND

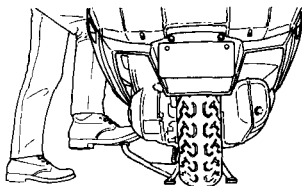



## ANTI-THEFT TIPS

1. Always lock the steering and never leave the key in the ignition switch. This sounds simple but people do forget.
2. Be sure the registration information for your motorcycle is accurate and current.
3. Park your motorcycle in a locked garage whenever possible.
4. Use an additional anti-theft device of good quality.
5. Put your name, address, and phone number in this Owner's Manual and keep it on your motorcycle at all times.

Many times stolen motorcycles are identified by information in the Owner's Manuals that are still with them.

NAME: \_\_\_\_\_

ADDRESS: \_\_\_\_\_

\_\_\_\_\_

\_\_\_\_\_

PHONE NO.: \_\_\_\_\_

## LOCK STEERING

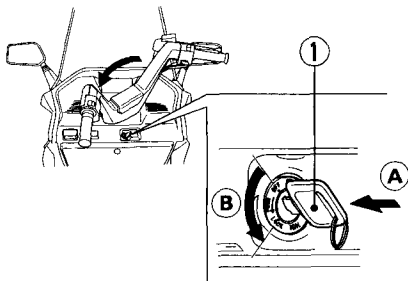

(1) Ignition key

(A) Push in

(B) Turn to Lock

## MAINTENANCE

- When service is required, remember that your authorized Honda dealer knows your motorcycle best and is fully equipped to maintain and repair it. The scheduled maintenance may also be performed by a qualified service facility that normally does this kind of work; or you may perform most of the work yourself if you are mechanically qualified.
- The maintenance intervals shown in the following schedule are based upon average riding conditions. Motorcycles subjected to severe use, or ridden in unusually muddy or dusty areas, require more frequent servicing.
- Consult your authorized Honda dealer for recommendations applicable to your individual needs and use.

## MAINTENANCE SCHEDULE

The following items require some mechanical knowledge. Certain items (particularly those marked \* and \*\*) may require more technical information and tools. Consult your authorized Honda Dealer.

Perform the Pre-ride Inspection (page 43) at each scheduled maintenance period.

I: INSPECT AND CLEAN, ADJUST, LUBRICATE OR REPLACE IF NECESSARY

C: CLEAN R: REPLACE A: ADJUST L: LUBRICATE

ITEM	FREQUENCY	WHICHEVER COMES FIRST ↓ NOTE	ODOMETER READING [NOTE (1)]								REFER TO PAGE
			x 1,000 km	1	6	12	18	24	30	36	
			x 1,000 mi	0.6	4	8	12	16	20	24	
		MONTH		6	12	18	24	30	36		
* FUEL LINE					I		I		I	—	
* THROTTLE OPERATION					I		I		I	—	
AIR CLEANER	(NOTE 2)					R			R	64-65	
CRANKCASE BREATHER	(NOTE 3)			C	C	C	C	C	C	67	
SPARK PLUG				I	R	I	R	I	R	72-73	
* VALVE CLEARANCE			I		I		I		I	—	
ENGINE OIL			R	EVERY 3,000 km (2,000 mi)					R	68-70	
* ENGINE OIL STRAINER SCREEN					C		C		C	70-71	
* CARBURETOR IDLE SPEED			I	I	I	I	I	I	I	74	
RADIATOR COOLANT	(NOTE 4)				I		I		R	23-24	
* COOLING SYSTEM					I		I		I	—	

ITEM	FREQUENCY	WHICHEVER COMES FIRST ↓ NOTE	ODOMETER READING [NOTE (1)]								REFER TO PAGE
			WHICHEVER →	x 1,000 km		x 1,000 mi		MONTH			
				1	6	12	18	24	30	36	
* DRIVE BELT					I	R	I	I	R	—	
BELT CASE AIR CLEANER				C	C	C	C	C	C	66	
* FINAL DRIVE OIL	(NOTE 5)									—	
BRAKE FLUID	(NOTE 4)			I	I	R	I	I	R	20	
BRAKE SHOE/PADS WEAR				I	I	I	I	I	I	76, 77	
BRAKE SYSTEM			I		I		I		I	19–22	
* BRAKE LIGHT SWITCH					I		I		I	—	
* STARTER LIMIT SWITCH				I	I	I	I	I	I	—	
* BRAKE LOCK LEVER				I	I	I	I	I	I	—	
* HEADLIGHT AIM					I		I		I	—	
** CLUTCH SHOE WEAR				I	I	I	I	I	I	—	
SIDE STAND					I		I		I	75	
* SUSPENSION					I		I		I	—	
* NUTS, BOLTS, FASTENERS			I		I		I		I	—	
** WHEELS/TYRES					I		I		I	29–32	
** STEERING HEAD BEARINGS			I		I		I		I	—	

\* SHOULD BE SERVICED BY AN AUTHORIZED HONDA DEALER, UNLESS THE OWNER HAS PROPER TOOLS AND SERVICE DATA AND IS MECHANICALLY QUALIFIED. REFER TO THE OFFICIAL HONDA SHOP MANUAL.

\*\* IN THE INTEREST OF SAFETY, WE RECOMMEND THESE ITEMS BE SERVICED ONLY BY AN AUTHORIZED HONDA DEALER.

NOTES:

1. At higher odometer reading, repeat at the frequency interval established here.
2. Service more frequently when riding in unusually wet or dusty areas.
3. Service more frequently when riding in rain or at full throttle.
4. Replace every 2 years, or at indicated odometer interval, whichever comes first. Replacement requires mechanical skill.
5. Replace every 2 years. Replacement requires mechanical skill.

## TOOL KIT

The tool kit (1) is in the rear compartment under the inner mat (2). Some roadside repairs, minor adjustments and parts replacement can be performed with the tools contained in the kit.

- Spark plug wrench
- 10 x 12 mm open end wrench
- No. 2 screwdriver
- No. 2 Phillips screwdriver
- No. 3 Phillips screwdriver
- Screwdriver handle
- Tool bag
- Fuse remover
- Spare fuse  
(5 A, 10 A, 20 A)
- Helmet holder wire

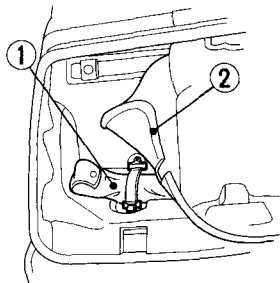

(1) Tool kit

(2) Inner mat

## SERIAL NUMBERS

The frame and engine serial numbers are required when registering your motorcycle. They may also be required by your dealer when ordering replacement parts.

Record the numbers here for your reference.

FRAME NO. \_\_\_\_\_

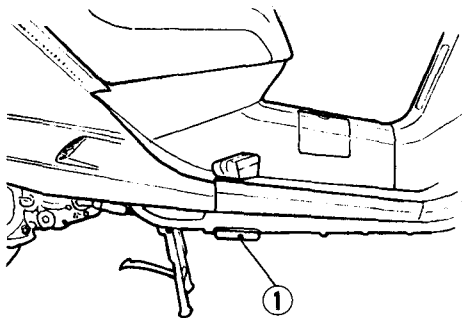

(1) Frame number

The frame number (1) is stamped on the right side of the frame.

The engine number (2) is stamped on the back of the crankcase near the rear wheel.

ENGINE NO. \_\_\_\_\_

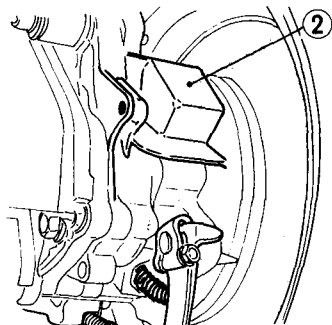

(2) Engine number

## COLOUR LABEL

The colour label (1) is inside the glove box. It is helpful when ordering replacement parts. Record the colour and code here for your reference.

COLOUR \_\_\_\_\_

CODE \_\_\_\_\_

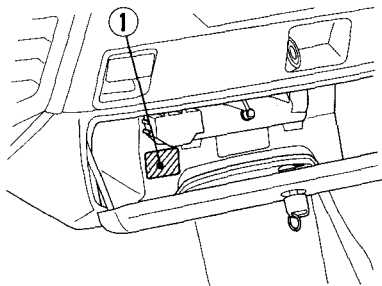

(1) Colour label

## MAINTENANCE PRECAUTIONS

### **▲ WARNING**

- \* **If your motorcycle is overturned or involved in a collision, inspect control levers and cables, switches and other vital parts for damage. Do not ride the motorcycle if damage impairs safe operation. Have your authorized Honda dealer inspect the major components including frame, suspension, and steering parts for misalignment and damage that you may not be able to detect.**
- \* **Before performing any maintenance, stop the engine and support the motorcycle on a firm, level surface.**
- \* **Use new, genuine Honda parts or their equivalent for maintenance and repair.**  
**Parts which are not of equivalent quality may impair the safety of your motorcycle.**

## AIR CLEANER

(Refer to the maintenance precautions on page 63).

The air cleaner should be serviced at regular intervals (page 59). Service more frequently when riding in unusually wet or dusty areas.

1. Remove the four screws (1) attaching the left rear side cover (2).
2. Pull out tab (A) from behind the rear fender.

3. Gently pull the side cover down to release tab (B).
4. Push down on the floor plate and lift out tab (C), then pull out the front end of the cover (D).

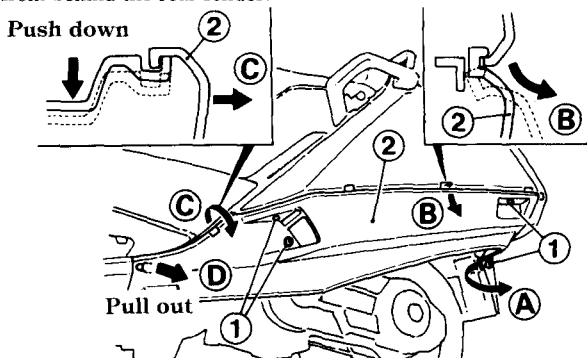

(1) Screws (2) Left rear side cover



5. Remove the air cleaner cover (3) by removing the five screws (4) and retainer clip (5).
6. Remove the air cleaner element (6) by removing the screw (7) and replace it with a new one.
7. Reinstall the removed parts in the reverse order of removal.

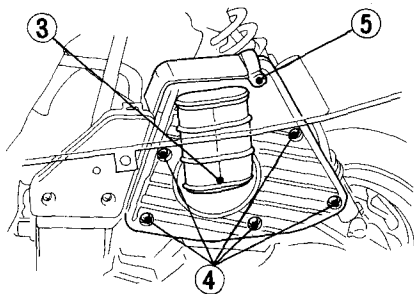

- (3) Air cleaner cover    (5) Retainer clip  
(4) Screws

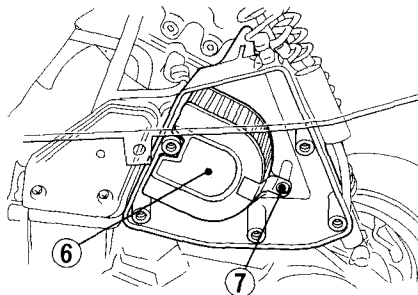

- (6) Air cleaner element    (7) Screw

## BELT CASE AIR CLEANER

(Refer to the maintenance precautions on page 63).

1. Remove the left rear side cover from the frame (see page 64).
2. Remove the element cover (1) by removing the two screws (2).
3. Remove the element (3).
4. Clean the element in non-flammable or high flash point solvent and allow to dry.

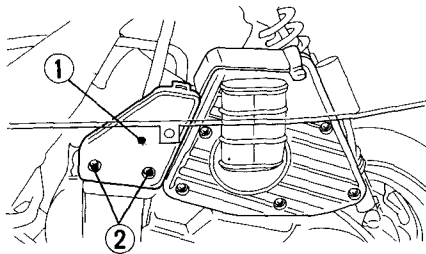

- (1) Element cover  
(2) Screws

66

### **⚠ WARNING**

- \* **Never use petrol or low flash point solvents for cleaning the belt case air cleaner element. A fire or explosion could result.**

### **CAUTION:**

- \* **Allow the element to dry thoroughly before installation.**
  - \* **Do not apply oil to the element; damage to the drive belt will occur.**
5. Reinstall the removed parts in the reverse order of removal.

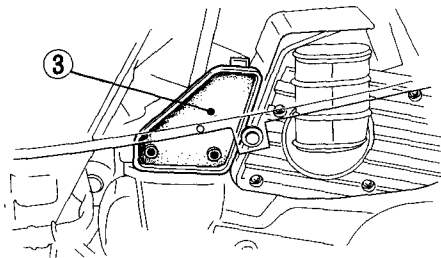

- (3) Element

## CRANKCASE BREATHER

(Refer to the maintenance precaution on page 63).

1. Remove the drain plug (1) from the tube and drain deposits.
2. Reinstall the drain plug.

### NOTE:

- \* Service more frequently when ridden in rain, at full throttle, or after the motorcycle is washed or overturned.

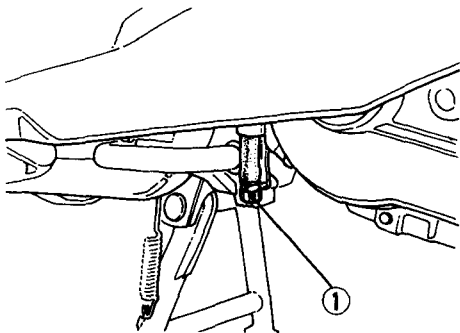

(1) Drain plug

## ENGINE OIL

(Refer to the maintenance precautions on page 63).

### Engine Oil

Good engine oil has many desirable qualities. Use only high detergent, quality motor oil certified on the container to meet or exceed requirements for service SE, SF or SG. It is not necessary to use additives.

### Viscosity:

Viscosity grade of engine oil should be based on average atmospheric temperature in your riding area. The following provides a guide to the selection of the proper grade or viscosity of oil to be used at various atmospheric temperatures.

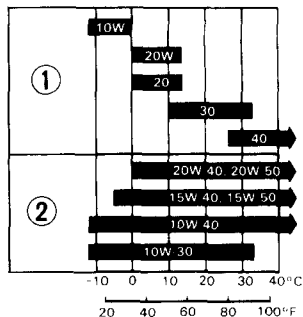

(1) Single grade

(2) Multigrade

## Engine Oil

Engine oil quality is the chief factor affecting engine service life. Change the engine oil as specified in the maintenance schedule (page 59).

### NOTE:

- \* Change engine oil with the engine at normal operating temperature and the motorcycle on its center stand to assure complete and rapid draining.
- 1. Remove the oil filler cap/dipstick (1) and drain plug (2) to drain the oil.

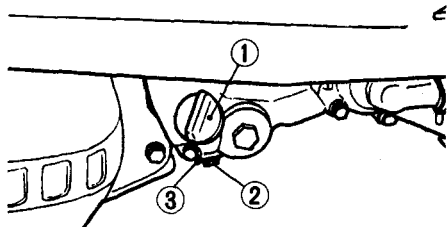
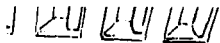

- (1) Oil filler cap/dipstick      (3) Sealing washer  
(2) Oil drain bolt

### ⚠ WARNING

- \* **A warmed-up engine and the oil in it are hot; be careful not to burn yourself.**
- 2. Check that the sealing washer on the drain plug is in good condition and install the plug.  
Oil Drain Plug Torque:  
25 N·m (2.5 kg-m, 18 ft-lb)
- 3. Fill the crankcase with the recommended grade oil; approximately:  
0.8 l (0.84 US qt, 0.70 Imp qt)
- 4. Install the oil filler cap/dipstick.
- 5. Start the engine and let it idle for a 2–3 minuts.

### ⚠ WARNING

- \* **The rear wheel will spin if not restrained by the brake or contact with the ground. Accidental contact with a spinning rear wheel could cause personal injury.**
- 6. Stop the engine and check that the oil level is at the upper level mark on the dipstick with the motorcycle on its center stand. Make sure there are no oil leaks.

**NOTE:**

- \* Please dispose of used engine oil in a manner that is compatible with the environment. We suggest you take it in a sealed container to your local service station for reclamation. Do not throw it in the rubbish or pour it on the ground.

**Engine Oil Filter Screen**

1. Remove the oil filler cap/dipstick (1) from the right crankcase cover.
2. Place an oil drain pan under the crankcase and remove the oil plug (2).

**NOTE:**

- \* The oil filter screen (3) and spring (4) will come out when the oil plug is removed.

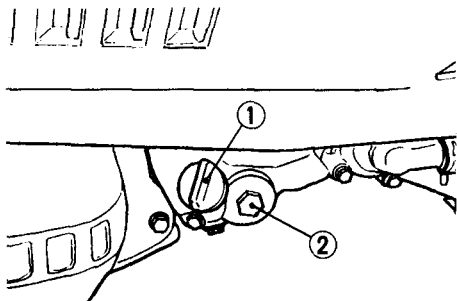

- (1) Oil filler cap/dipstick  
(2) Oil plug

3. Clean the oil filter screen (3).
4. Check that the oil filter screen, sealing rubber and oil plug O-ring are in good condition.
5. Install the oil filter screen, spring and oil plug.

Torque:

20 N·m (2.0 kg·m, 14 ft·lb)

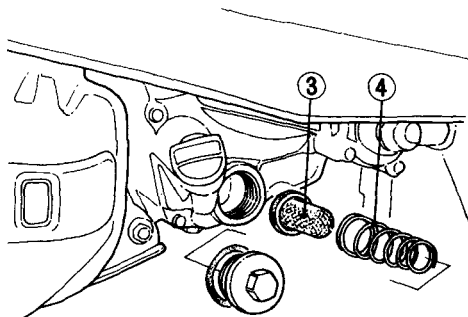

(3) Oil filter screen

(4) Spring

6. Fill the crankcase with the recommended grade oil; approximately:  
0.8 ℓ (0.84 US qt, 0.70 Imp qt)
7. Install the oil filler cap/dipstick.
8. Start the engine and let it idle for a 2–3 minutes.

**⚠ WARNING**

\* **The rear wheel will spin if not restrained by the brake or contact with the ground. Accidental contact with a spinning rear wheel could cause personal injury.**

9. Stop the engine and check that the oil level is at the upper level mark on the dipstick with the motorcycle on its center stand. Make sure there are no oil leaks.

## SPARK PLUG

(Refer to the maintenance precautions on page 63).

Recommended plug:

Standard:

DPR6EA-9 (NGK) or X20EPR-U9 (ND)

For cold climate (Below 5°C, 41°F):

DPR5EA-9 (NGK) or X16EPR-U9 (ND)

For extended high speed riding:

DPR7EA-9 (NGK) or X22EPR-U9 (ND)

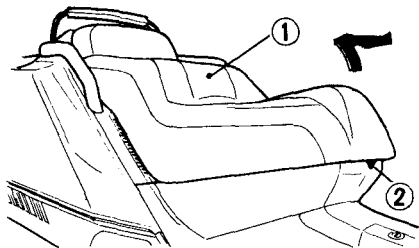

(1) Seat

(2) Bolt

1. Remove the seat (1) by removing the bolt (2) and lifting up and forward.
2. Disconnect the spark plug cap from the spark plug.
3. Clean any dirt from around the spark plug base. Remove the spark plug using the plug wrench furnished in the tool kit.

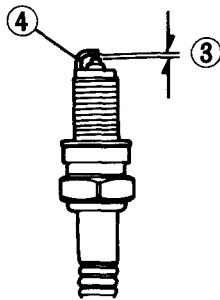

(3) Spark plug gap

(4) Side electrode



4. Inspect the electrodes and center porcelain for deposits, erosion or carbon fouling. If the erosion or deposit is heavy, replace the plug. Clean a carbon or wet-fouled plug with a plug cleaner, otherwise use a wire brush.
5. Check the spark plug gap (3) using a wire-type feeler gauge. If adjustment is necessary, bend the side electrode (4) carefully.  
The gap should be:  
0.8–0.9 mm (0.031–0.035 in)  
Make sure the plug washer is in good condition.
6. With the plug washer attached, thread the spark plug in by hand to prevent cross-threading.
7. Tighten a new spark plug 1/2 turn with a spark plug wrench to compress the washer. If you are reusing a plug, it should only take 1/8–1/4 turn after the plug seats.
8. Reinstall the spark plug cap and seat in the reverse order of removal.

**CAUTION:**

- \* **Never leave shop towels in the engine area after cleaning the spark plug base. They may cause the engine to overheat and become damaged.**
- \* **The spark plug must be securely tightened. An improperly tightened plug can become very hot and possibly damage the engine.**
- \* **Never use a spark plug with an improper heat range. Severe engine damage could result.**

## IDLE SPEED

(Refer to the maintenance precautions on page 63).

The engine must be at normal operating temperature for accurate idle speed adjustment. Ten minutes of stop-and-go riding is sufficient.

1. Remove the seat (page 72).
2. Warm up the engine and place the motorcycle on its center stand.

### **⚠ WARNING**

\* **The rear wheel will spin if not restrained by the brake. Accidental contact with the spinning rear wheel could cause personal injury.**

3. Connect a tachometer to the engine.
4. Adjust the idle speed with the throttle stop screw (1).

IDLE SPEED:

IT, F, E:  $1,500 \pm 100 \text{ min}^{-1}$  (rpm) (In neutral)

SW:  $1,500 \pm 50 \text{ min}^{-1}$  (rpm) (In neutral)

### **⚠ WARNING**

\* **The rear wheel will spin if not restrained by the brake or contact with the ground. Accidental contact with a spinning rear wheel could cause personal injury.**

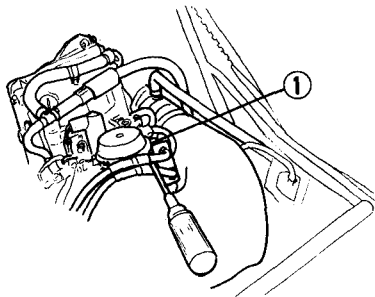

(1) Throttle stop screw

## SIDE STAND

(Refer to the maintenance precautions on page 63).

Perform the following maintenance in accordance with the maintenance schedule.

### Functional Check:

- Check the spring (2) for damage or loss of tension and the side stand assembly (1) for freedom of movement.
- Check the side stand ignition cut-off system:

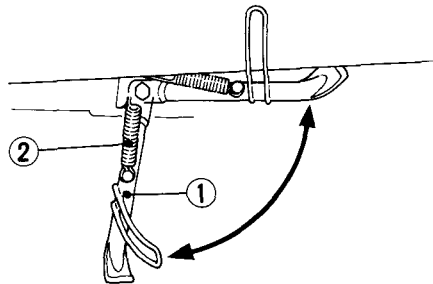

(1) Side stand

(2) Spring

1. Place the motorcycle on its center stand.
2. Put the side stand up and start the engine.
3. Move the side stand fully down.
4. The engine should stop as you put the side stand down.

If the side stand system does not operate as described, see your authorized Honda dealer for service.

## BRAKE PAD WEAR

(Refer to the maintenance precautions on page 63).

The front brake pad wear will depend upon the severity of usage, type of riding, and condition of the roads. The pads will wear faster on dirty and wet roads. Inspect the pads visually from under the caliper (1) during all regular service intervals to determine the pad wear. If either pad wears to the wear line (2), both pads must be replaced as a set.

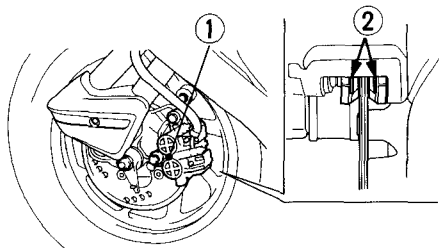

(1) Caliper

(2) Wear line

## Other Checks:

Make sure there are no fluid leaks. Check for deterioration or cracks in the hose and fittings.

### **NOTE:**

- \* Use only genuine Honda replacement friction pads offered by authorized Honda dealers. When brake service is necessary consult your Honda dealer.

## BRAKE SHOE WEAR

(Refer to the maintenance precautions on page 63).

### Wear Indicator

When the brake is applied, an arrow (1) attached to the brake arm (2) moves toward a reference mark (3) on the brake panel (4).

If the arrow aligns with the reference mark on full application of the brake, the brake shoes must be replaced.

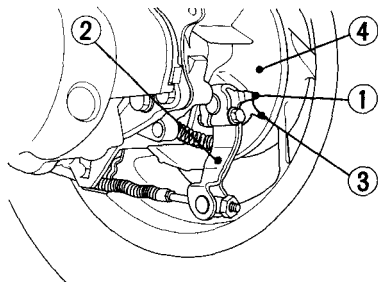

(1) Arrow  
(2) Brake arm

(3) Reference mark  
(4) Brake panel

### NOTE:

\* When the brake service is necessary, see your authorized Honda dealer, who has been properly trained to perform such service. Use only genuine Honda parts or its equivalent.

### Other Checks

Check the brake cable for kinks or signs of wear that could cause sticking or failure.

Lubricate the brake cable with a commercially available cable lubricant to prevent premature wear and corrosion.

Make sure the brake arm, spring and fasteners are in good condition.

## BATTERY

(Refer to the maintenance precautions on page 63).

It is not necessary to check the battery electrolyte level or add distilled water as the battery is a maintenance-free (sealed) type. If your battery seems weak and/or is leaking electrolyte (causing hard starting or other electrical troubles), contact your authorized Honda dealer.

### **⚠ WARNING**

- \* The battery gives off explosive gases; keep sparks, flames, and cigarettes away. Provide adequate ventilation when charging or using the battery in an enclosed space.
- \* The battery contains sulfuric acid (electrolyte). Contact with skin or eyes may cause severe burns. Wear protective clothing and a face shield.
  - If electrolyte gets on your skin, flush with water.
  - If electrolyte gets in your eyes, flush with water for at least 15 minutes and call a physician immediately.

### **⚠ WARNING**

- \* Electrolyte is poisonous.
  - If swallowed, drink large quantities of water or milk and follow with milk of magnesia or vegetable oil and call a physician.
- \* **KEEP OUT OF REACH OF CHILDREN.**

### **CAUTION:**

- \* Removing the battery caps can damage the caps and result in leaks and eventual battery damage.
- \* When the motorcycle is to be stored for an extended period of time, remove the battery from the motorcycle and charge it fully. Then store it in a cool, dry place. If the battery is to be left in the motorcycle, disconnect the negative cable from the battery terminal.

## FUSE REPLACEMENT

(Refer to the maintenance precautions on page 63).

The main fuse (1), located near the battery, is 20A. The spare main fuse is located within the tool kit in the rear compartment. The fuse box (3) is inside the glove box. The specified fuses are 10A and 15A.

When frequent fuse failure occurs, it usually indicates a short circuit or an overload in the electrical system. See your authorized Honda dealer for repair.

### **▲ WARNING**

- \* **Never use a fuse with a different rating from that specified. Serious damage to the electrical system or a fire may result, causing a dangerous loss of lights or engine power.**

### **CAUTION:**

- \* **Turn the ignition switch OFF before checking or replacing fuses to prevent accidental short-circuiting.**

To replace the main fuse (1), remove the seat (page 72), disconnect the wire connector (2) and remove the old fuse. Install the new fuse, reconnect the wire connector and install the seat.

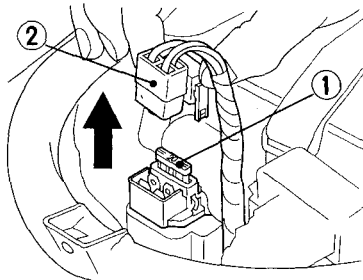

(1) Main fuse

(2) Wire connector

To replace fuses in the fuse box (3), open the glove box and remove the fuse box cover (4). The spare fuses are furnished into the tool kit in the rear compartment. Pull the old fuse out of the clips with the fuse remover (5) furnished into the tool box. Push a new fuse into the clips and install the fuse box cover.

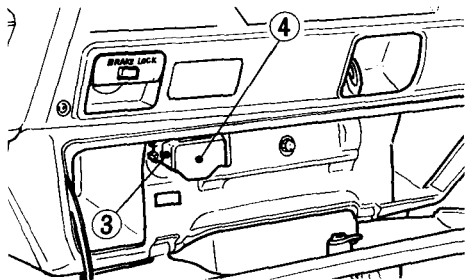

(3) Fuse box

(4) Fuse box cover

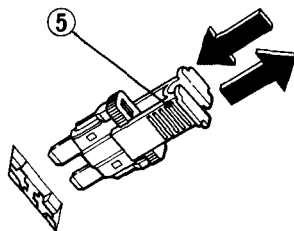

(5) Fuse remover

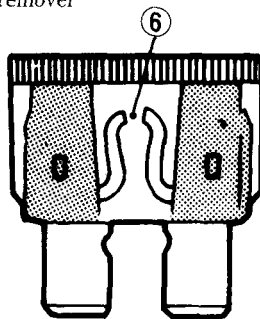

(6) Blown fuse



## TRANSPORTING

### **▲ WARNING**

- \* To prevent the possibility of a fire or explosion when transporting the motorcycle, always:
  - Drain the fuel tank and carburetor.
  - Carry the motorcycle upright in its normal riding position to prevent oil and battery electrolyte from leaking.
  - Tie down the motorcycle at the wheels.

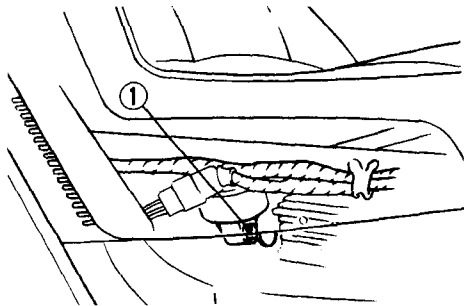

(1) Drain screw

## Draining Fuel

Perform this operation only in a well-ventilated area.

### **▲ WARNING**

- \* **Petrol is flammable and is explosive under certain conditions. Do not smoke or allow flames or sparks near the equipment while draining fuel.**
1. Stop the engine.
  2. Empty the fuel tank using a commercially available hand siphon or other equivalent way.
  3. Place the free end of the carburetor drain tube in a suitable container.
  4. Open the carburetor drain by turning the drain screw (1) counterclockwise. When all the fuel has drained, turn the screw clockwise until tight.

## CLEANING

Clean your motorcycle regularly to protect the surface finishes and inspect for damage, wear, and oil seepage.

### CAUTION:

\* **Avoid spraying high pressure water (typical in coil-operated car washes) at the following areas:**

<b>Wheel Hubs</b>	<b>Ignition Switch</b>
<b>Muffler Outlet</b>	<b>Handlebar</b>
<b>Under Seat</b>	<b>Switches</b>
<b>Meter buttons</b>	<b>Glove Box</b>
	<b>Rear compartment</b>

### NOTE:

\* Clean windshield with soft cloth or sponge and plenty of water. Dry with soft clean cloth. Remove minor scratches with commercially available plastic polishing compound. Replace windshield if scratches cannot be removed and they obstruct clear vision.

1. After cleaning, rinse the motorcycle thoroughly with plenty of clean water. Strong detergent residue can corrode alloy parts.
2. Dry the motorcycle, start the engine, and let it run for several minutes.

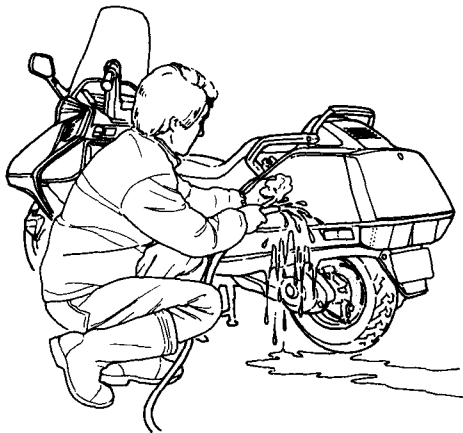

3. Start the engine and let it run for several minutes.
4. Test the brakes before riding the motorcycle in traffic. Several applications may be necessary to restore normal braking performance.

**⚠ WARNING**

- \* **Braking performance may be impaired immediately after washing the motorcycle.**

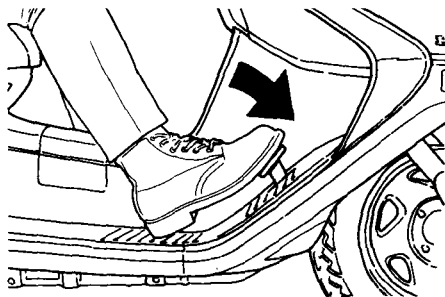
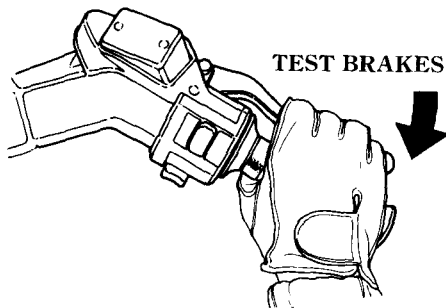

## STORAGE GUIDE

### STORAGE

Extended storage, such as for winter, requires that you take certain steps to reduce the effects of deterioration from non-use of the motorcycle. In addition, necessary repairs should be made **BEFORE** storing the motorcycle; otherwise, these repairs may be forgotten by the time the motorcycle is removed from storage.

1. Change the engine oil and clean the filter screen.
2. Make sure the cooling system is filled with a 50/50% antifreeze solution.
3. Drain the fuel tank and carburetor into an approved petrol container. Spray the inside of the tank with an aerosol rust-inhibiting oil. Reinstall the fuel cap on the tank.

#### NOTE:

- \* If storage will last more than one month, carburetor draining is very important, to assure proper performance after storage.

#### **▲ WARNING**

- \* **Petrol is flammable and is explosive under certain conditions. Do not smoke or allow flames or sparks near the equipment while draining fuel.**
4. Remove the spark plug and pour a tablespoon (15–20 cm<sup>3</sup>) of clean engine oil into the cylinder. Crank the engine several times to distribute the oil, then reinstall the spark plug.

#### NOTE:

- \* When turning the engine over, the Engine Stop Switch should be OFF and the spark plug placed in its cable cap and grounded to prevent damage to the ignition system.

5. Remove the battery. Store in an area protected from freezing temperatures and direct sunlight.
6. Wash and dry the motorcycle. Wax all painted surfaces. Coat chrome with rust-inhibiting oil.
7. Inflate the tyres to their recommended pressures. Place the motorcycle on blocks to raise both tyres off the ground.
8. Cover the motorcycle (don't use plastic or other coated materials) and store in an unheated area, free of dampness with a minimum of daily temperature variation. Do not store the motorcycle in direct sunlight.

## **REMOVAL FROM STORAGE**

1. Uncover and clean the motorcycle. Change the engine oil if more than 4 months have passed since the start of storage.
2. Charge the battery as required. Install the battery.
3. Drain any excess aerosol rust-inhibiting oil from the fuel tank. Fill the fuel tank with fresh petrol.
4. Perform all Pre-ride Inspection checks (page 43). Test ride the motorcycle at low speeds in a safe riding area away from traffic.

# SPECIFICATIONS

## DIMENSIONS

Overall length	2,265 mm (89.2 in)
Overall width	745 mm (29.3 in)
Overall height	1,355 mm (53.3 in)
Wheelbase	1,625 mm (64.0 in)
Ground clearance	145 mm (5.7 in)

## WEIGHT

Dry weight	156 kg (344 lbs)
------------	------------------

## CAPACITIES

Engine oil	1.0 ℓ (1.1 US qt, 0.9 Imp qt) After disassembly
Fuel tank	12 ℓ (3.2 US gal, 2.6 Imp gal)
Cooling system capacity	1.42 ℓ (1.50 US qt, 1.25 Imp qt)
Passenger capacity load	Operator and one passenger
Vehicle capacity load	161 kg (355 lb)

## ENGINE

Bore and stroke	72 x 60 mm (2.83 x 2.36 in)
Compression ratio	10.0 : 1
Displacement	244 cm <sup>3</sup> (14.9 cu.in)
Spark plug	
Standard	DPR6EA-9 (NGK) or X20EPR-U9 (ND)
For cold climate (Below 5°C, 41°F)	DPR5EA-9 (NGK) or X16EPR-U9 (ND)
For extended high speed riding	DPR7EA-9 (NGK) or X22EPR-U9 (ND)
Spark plug gap	0.8—0.9 mm (0.031—0.035 in)
Idle speed	IT, F, E: 1,500 ± 100 min <sup>-1</sup> (rpm) SW: 1,500 ± 50 min <sup>-1</sup> (rpm)

## CHASSIS AND SUSPENSION

Caster	28°
Trail	90 mm (3.5 in)
Tyre size, front	110/100-12 67J
Tyre size, rear	120/90-10 65J

## POWER TRANSMISSION

Primary reduction	1.000
Final reduction	6.607

## ELECTRICAL

Battery	12V-10AH
Generator	A.C. Generator

## LIGHTS

Headlight (HIGH/LOW)	12V—60/55W
Tail/stoplight	12V—5/21W
Turn signal light	12V—21W x 2
Front	12V—21W x 2
Rear	12V—3.4W x 2, 12V—1.7W x 2
Instrument lights	12V—3.4W x 2
Turn signal indicator light	12V—3.4W
High beam indicator light	12V—3.4W
Side stand indicator light	12V—3.4W

## FUSE

5A, 10A  
20A (Main fuse)



**HONDA**

**CN250**

**MANUEL DU CONDUCTEUR**



## AVIS IMPORTANT

- **CONDUITE EN DUO**

Cette moto a été conçue pour une utilisation en duo (un pilote et un passager). Ne jamais dépasser le poids total autorisé figurant sur l'étiquette de mise en garde de chargement et accessoires.

- **UTILISATION SUR ROUTE EXCLUSIVEMENT**

Cette moto n'est destinée qu'à une utilisation routière.

- **LIRE CE MANUEL TRES ATTENTIVEMENT**

Accorder une attention particulière aux indications signalées comme suit:

### **ATTENTION**

**Signale un risque important de blessures corporelles graves ou d'accident mortel si les instructions ne sont pas suivies.**

### **PRÉCAUTION:**

**Signale la possibilité de blessures corporelles ou de dommages pour la moto si les instructions ne sont pas suivies.**

**NOTE:** Fournit des renseignements utiles.

Ce manuel doit être considéré comme faisant partie de la moto. Il doit l'accompagner en cas de revente.

# HONDA CN250

## MANUEL DU CONDUCTEUR

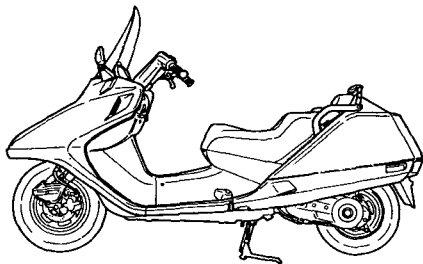

Toutes les informations de cette publication sont basées sur les dernières données disponibles concernant le produit au moment de la mise sous presse. HONDA MOTOR CO., LTD. se réserve le droit d'effectuer des modifications à tout moment sans préavis et sans aucune obligation de sa part. Aucune partie de cette publication ne peut être reproduite sans autorisation écrite.





## BIENVENUE

Nous vous remercions d'avoir porté votre choix sur cette moto Honda et vous souhaitons la bienvenue dans la famille des pilotes de Honda. Pour une conduite plus sûre et plus agréable, vous devrez vous familiariser avec le contenu de ce manuel AVANT DE PILOTER VOTRE MOTO. Votre sécurité dépend non seulement de votre prudence et de votre pratique de la moto, mais également de l'état mécanique de votre moto. Les contrôles avant chaque utilisation et les opérations régulières d'entretien en sont les éléments essentiels.

Lorsque des opérations d'entretien périodiques ou des réparations sont nécessaires, n'oubliez pas que c'est votre concessionnaire Honda qui saura le mieux comment les effectuer. Si vous êtes mécaniquement compétent et disposez de l'outillage nécessaire, votre concessionnaire pourra vous fournir le Manuel d'Entretien Honda officiel qui vous permettra d'effectuer de nombreux travaux d'entretien et de réparation.

Nous vous souhaitons bonne route et vous remercions d'avoir choisi Honda.

- Les codes suivants sont utilisés dans ce manuel pour indiquer les pays:

SW	Suisse	
IT	Italie	
F	France	
E	Royaume-Uni	

- Les spécifications peuvent varier selon les pays.

# UTILISATION

Page

- 1 LA SECURITE DU PILOTAGE
  - 1 Règles de sécurité pour le pilotage
  - 3 Vêtements de protection
  - 4 Modifications
  - 5 Chargement et accessoires
- 7 EMPLACEMENT DES PIECES
- 10 Instruments de bord et témoins
- 19 ELEMENTS PRINCIPAUX  
(Points à connaître pour le pilotage)
  - 19 Freins
  - 23 Liquide de refroidissement
  - 25 Essence
  - 28 Huile moteur
  - 29 Pneus tubeless
- 33 COMMANDES PRINCIPALES
  - 33 Contacteur d'allumage

Page

- 34 Commandes au bras droit du guidon
- 36 Commandes au bras gauche du guidon
- 37 Verrou de frein arrière
- 38 ELEMENTS ACCESSOIRES  
(Non nécessaires pour le pilotage)
  - 38 Antivol de direction
  - 39 Porte-casque
  - 41 Boîte à gants
  - 42 Compartiment arrière
- 43 UTILISATION
  - 43 Contrôles avant l'utilisation
  - 44 Mise en marche du moteur
  - 48 Rodage
  - 49 Pilotage
  - 56 Stationnement
  - 57 Conseils contre le vol

## ENTRETIEN

Page		Page	
58	ENTRETIEN	78	Batterie
59	Tableau d'entretien	79	Remplacement des fusibles
61	Trousse à outils		
62	Numéros de série	81	TRANSPORT
63	Etiquette de coloris		
63	Précautions d'entretien	82	NETTOYAGE
64	Filtre à air		
66	Filtre à air du boîtier de courroie	84	GUIDE DE REMISAGE
67	Reniflard de carter moteur	84	Remisage
68	Huile moteur	85	Fin du remisage
72	Bougie d'allumage		
74	Régime de ralenti	86	CARACTERISTIQUES
75	Béquille latérale		
76	Usure des plaquettes de frein		
77	Usure des mâchoires de frein		

## LA SECURITE DU PILOTAGE

### ▲ATTENTION

- \* **Le pilotage d'une moto demande de la part du pilote un effort particulier pour assurer sa sécurité. Avant de prendre la route, bien assimiler les règles suivantes:**

### REGLES DE SECURITE POUR LE PILOTAGE

1. Avant de mettre le moteur en marche, toujours effectuer les "contrôles avant l'utilisation" (page 43) et les réglages et réparations nécessaires. Ceci permettra d'éviter des accidents ou d'endommager la moto.
2. De nombreux accidents ont pour victimes des pilotes inexpérimentés. La plupart des pays exigent un examen de conduite ou un permis spécial moto. Avant de prendre la route, s'assurer que l'on est en règle. **NE JAMAIS** prêter sa moto à un pilote inexpérimenté.
3. De nombreux accidents entre moto et voiture viennent du fait que l'automobiliste n'a pas vu le motocycliste. Veiller à bien être visible pour ne pas être la victime non responsable d'un accident. Pour cela:
  - Porter des vêtements clairs ou réfléchissants.
  - Eviter de se trouver dans l'angle mort de vision d'un automobiliste.
4. Respecter toutes les lois et réglementations nationales et locales.
  - L'excès de vitesse est responsable de nombreux accidents. Ne pas dépasser les limites de vitesse et ne **JAMAIS** rouler plus vite que les conditions ne l'autorisent.
  - Signaler son intention de tourner ou de changer de voie aux autres usagers. La taille et la maniabilité de la moto peuvent les surprendre.

5. Ne pas se laisser surprendre par les autres automobilistes. *Redoubler de prudence aux intersections, sorties et entrées de parking et voies privées.*
6. Garder les deux mains sur le guidon et les deux pieds sur les marchepied pendant la conduite. Le passager doit se tenir à la moto ou au pilote avec les deux mains et garder les deux pieds sur ses *repose-pied*.
7. Ne jamais laisser la moto sans surveillance quand le moteur tourne.
8. *Réduire l'allure sur les routes défoncées.* Eviter de heurter les endroits dangereux de la route, tels que grosses bosses et grands trous. Ces endroits peuvent faire perdre le contrôle de la moto et peuvent également endommager le véhicule.



## VETEMENTS DE PROTECTION

TOUJOURS porter un casque.  
Porter également un écran devant  
le visage ou des lunettes.

Les habits ne doivent pas être lâches.

Porter des habits avec des  
couleurs vives ou réfléchissantes.

Porter des gants.

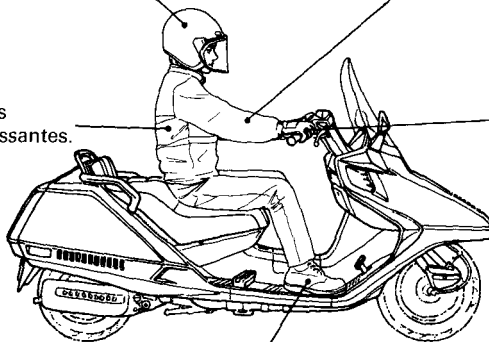

Les chaussures doivent bien tenir,  
avoir des talons plats et protéger les chevilles.

## MODIFICATIONS

### **▲ATTENTION**

- \* **Toute modification de la moto ou tout retrait de l'équipement monté d'origine peuvent affecter la sécurité et contrevenir à la réglementation. Respecter toutes les réglementations nationales et locales concernant l'équipement.**

## CHARGEMENT ET ACCESSOIRES

### ▲ATTENTION

- \* Une moto est sensible aux changements dans la répartition du poids. Un chargement incorrect et le montage d'accessoires peuvent affecter la stabilité et les performances de la moto. Pour ne pas risquer un accident, être extrêmement prudent lorsqu'on roule avec un chargement.

Ces règles générales aideront le pilote à décider de l'opportunité d'équiper sa moto et de la manière dont il doit la charger pour assurer sa sécurité.

1. Le poids cumulé du pilote, du chargement et de tous les accessoires ne doit pas dépasser la charge totale autorisée:  
161 kg

Ne pas dépasser les limites de charges suivantes pour la boîte à gants et le compartiment arrière.

Boîte à gants	Compartiment arrière
1 kg	10 kg

Si la boîte à gants ou le compartiment arrière sont trop chargés, la stabilité et la tenue de route seront affectés.

2. Ne pas poser d'autre carénage et ne pas modifier celui monté d'origine.
3. Ne pas transporter d'objets dépassant du porte-bagages ou masquant le feu arrière.
4. Ne pas transporter d'enfants ou d'animaux dans le compartiment arrière.
5. Maintenir le poids du chargement et des accessoires aussi bas et près du centre de la moto que possible. Plus le poids se trouve loin du centre de gravité de la moto, moins bonne est la tenue de route. Répartir le poids uniformément des deux côtés pour minimiser le déséquilibre.

### PRÉCAUTION:

- \* L'utilisation d'une radio ou de tout autre accessoire électrique qui n'est pas garanti Honda d'origine peut endommager les circuits électriques et/ou la batterie.

**Un chargement excessif de la moto affecte la stabilité et la tenue de route.**

Compartiment arrière:  
ne jamais dépasser une limite  
de poids maximum de 10 kg.

Boîte à gants:  
ne jamais dépasser une limite  
de poids maximum de 1 kg.

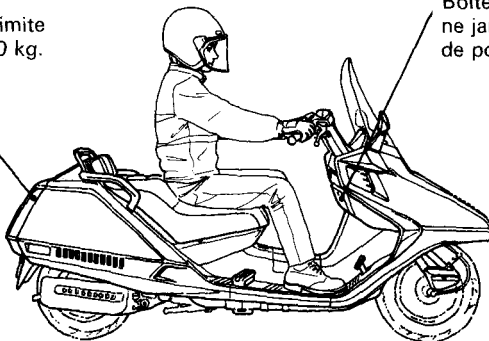

## EMPLACEMENT DES PIÈCES

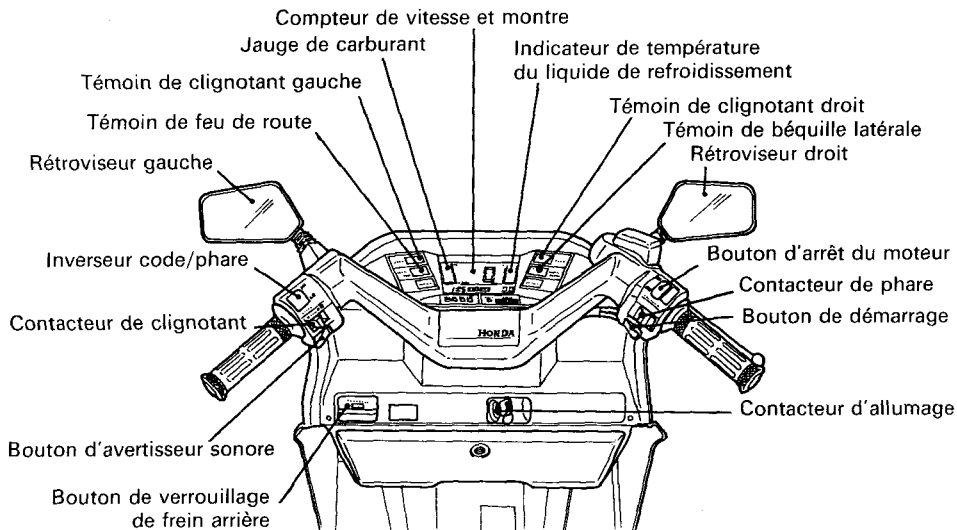

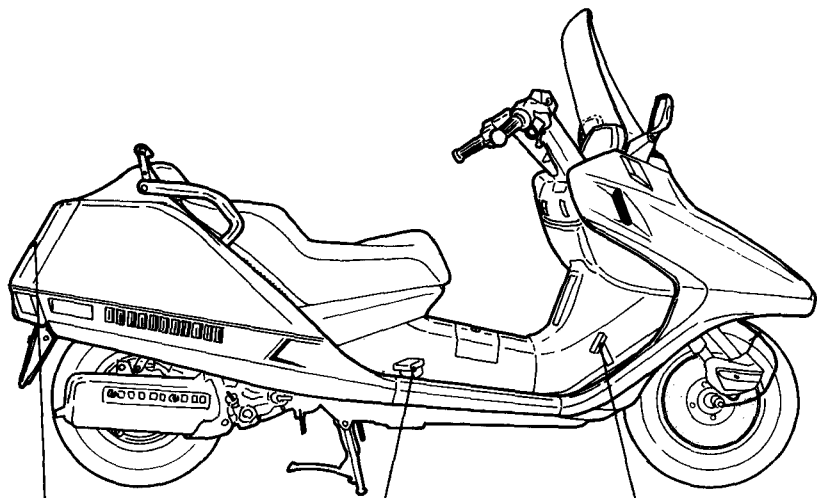

Compartiment arrière

Repose-pied du passager

Pédale de frein arrière

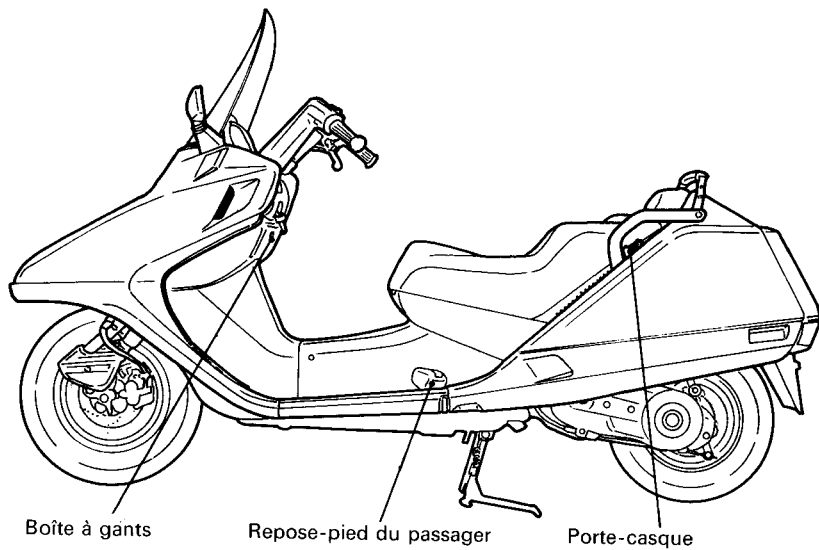

## INSTRUMENTS DE BORD ET TEMOINS

Les compteurs et témoins se trouvent en face des poignées. Leurs fonctions sont expliquées dans les tableaux des pages suivantes.

- (1) Témoin de clignotant gauche
- (2) Témoin de feu de route
- (3) Jauge de carburant
- (4) Montre digitale
- (5) Compteur de vitesse
- (6) Totalisateur journalier
- (7) Indicateur de température du liquide de refroidissement
- (8) Témoin de clignotant droit
- (9) Témoin de béquille latérale
- (10) Boutons de réglage de la montre digitale
- (11) Bouton de remise à zéro du totalisateur journalier
- (12) Touche de sélection de compteur de vitesse (MPH ↔ km/h) [E seulement]
- (13) Indicateur d'entretien
- (14) Compteur kilométrique

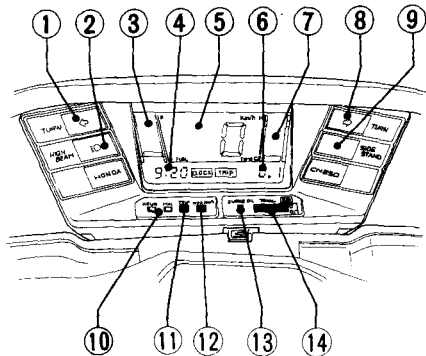



N° de réf.	Désignation	Fonction
1	Témoin de clignotant gauche (ambre)	Clignote lorsque le clignotant gauche est actionné.
2	Témoin de feu de route (bleu)	S'allume pour signaler que le phare est en position feu de route.
3	Jauge de carburant	Indique approximativement la quantité de carburant disponible (voir page 13).
4	Montre digitale	Indique l'heure (voir page 17).
5	Compteur de vitesse	Indique la vitesse de la moto (voir page 14).
6	Totalisateur journalier	Indique le kilométrage parcouru par voyage (voir page 18).
7	Indicateur de température du liquide de refroidissement	Indique la température du liquide de refroidissement (voir page 15).

<b>N° de réf.</b>	<b>Désignation</b>	<b>Fonction</b>
8	Témoin de clignotant droit (ambre)	Clignote lorsque le clignotant droit est actionné.
9	Témoin de béquille latérale (ambre)	S'allume lorsque la béquille latérale est complètement abaissée. Avant de stationner, s'assurer que la béquille latérale est complètement abaissée; le témoin se borne à indiquer que le système de coupure de l'allumage (page 75) est en action.
10	Boutons de réglage de la montre digitale	Réglage de la montre (voir page 17).
11	Bouton de remise à zéro du totalisateur journalier	Remet le totalisateur journalier à zéro (0).
12	Touche de sélection de compteur de vitesse (MPH ↔ km/h) [E seulement]	Permet de choisir entre un affichage en milles/heure ou en km/h (voir page 14).
13	Indicateur d'entretien	Indique l'approche d'un intervalle périodique spécifié d'entretien avec changement de l'huile moteur (voir page 16).
14	Compteur kilométrique	Indique le kilométrage total parcouru.

## Jauge de carburant

L'affichage à cristaux liquides (CL) (1) indique approximativement sur une échelle graduée, la quantité de carburant disponible. Quand la lettre F apparait, il reste 12 litres. Si la lettre E apparait il ne reste plus que 2,5 litres environ dans le réservoir. Si la lettre E (rouge) clignote, ceci indique qu'il ne reste plus que 1,5 litres environ dans le réservoir. Faire le plein dès que possible. Se reporter à la page 25 pour les recommandations concernant le carburant.

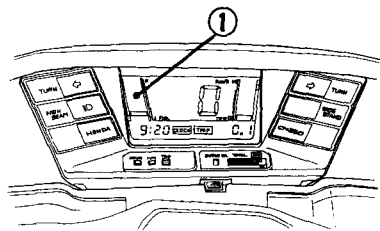

(1) Affichage en C.L. de la jauge de carburant

### Compteur de vitesse (SW, IT, F)

L'affichage à cristaux liquides du compteur de vitesse (1) indique la vitesse à laquelle roule la moto.

Quand le contact est mis, le compteur affiche de 100 à 199 par paliers de 11 (111, 122, 133, 144,.....) jusqu'à ce qu'apparaisse zéro (0).

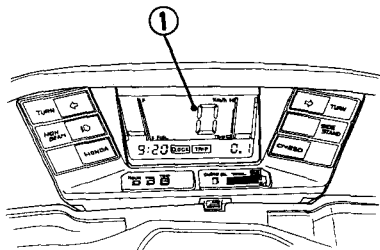

(1) Affichage en C.L. du compteur de vitesse

### Compteur de vitesse (E)

L'affichage à cristaux liquides du compteur de vitesse (1) indique la vitesse à laquelle roule la moto.

Quand le contact est mis, le compteur affiche de 100 à 199 paliers de 11 (111, 122, 133, 144, .....) jusqu'à ce qu'apparaisse zéro (0). L'affichage du compteur de vitesse peut être commuté pour une indication en miles/heure ou en km/h par une pression sur la touche de sélection de compteur de vitesse (2). Le mode choisi apparaît alors sur l'affichage MPH ↔ km/h.

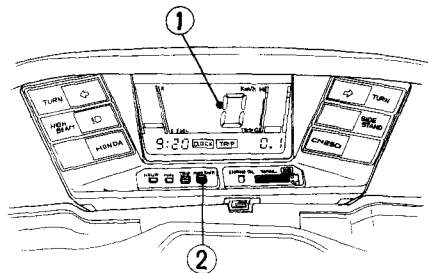

(1) Affichage en C.L. du compteur de vitesse  
(2) Touche de sélection de compteur de vitesse

## Indicateur de température du liquide de refroidissement

Quand l'affichage à cristaux liquides de l'indicateur de température du liquide de refroidissement (1) dépasse le premier segment, le moteur est suffisamment chaud pour démarrer. La température normale de fonctionnement correspond à la zone entre le deuxième et le septième segment. Si l'indicateur atteint le huitième segment, arrêter le moteur et vérifier le niveau du liquide de refroidissement dans le vase d'expansion. Lire les pages 23—24 et ne pas conduire la moto tant que le problème n'a pas été corrigé.

### PRÉCAUTION:

- \* **Le moteur peut être très endommagé si la moto roule alors que la température dépasse la température maximum de conduite.**

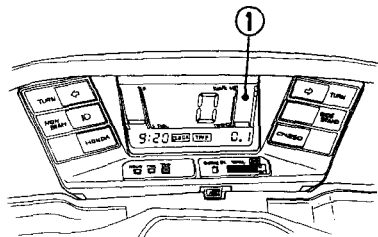

(1) Indicateur de température du liquide de refroidissement

## Indicateur d'entretien

Quand le nombre de kilomètres parcourus atteint l'intervalle d'entretien spécifié pour changer l'huile moteur, l'indicateur d'entretien (1), passe du vert au rouge. Une fois que l'huile a été changée, remettre l'indicateur à zéro en introduisant la clé (2) dans la fente (3) sous l'indicateur.

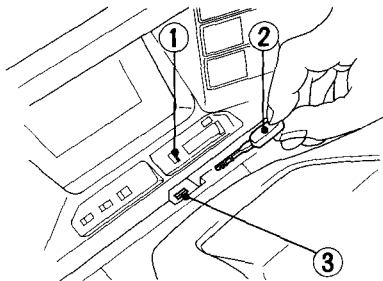

(1) Indicateur d'entretien

(2) Clé

(3) Fente

## NOTE:

- \* L'indicateur passe du vert au rouge quand la moto a parcouru 3 000 km. Une fois que le premier changement de l'huile a été effectué (1 000 km), veiller à régler l'indicateur de manière à ce que la période suivante d'entretien indiquée soit au bon kilométrage.

## Montre digitale

La montre digitale indique l'heure.

Pour régler l'heure, opérer de la manière suivante:

Tourner la clé de contact sur la position ON.

Heure.....Appuyer sur le bouton Heure (1) jusqu'à ce que la bonne heure soit affichée.

Minute.....Appuyer sur le bouton Minute (2) jusqu'à ce que les bonnes minutes soient affichées. La montre est alors mise à l'heure.

### NOTE:

\* La montre indique 1:00 si la batterie est reconnectée.

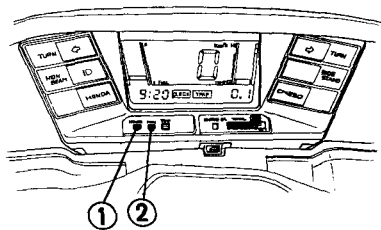

(1) Bouton des heures (2) Bouton des minutes

## Totalisateur journalier

Le totalisateur journalier (1) indique le kilométrage parcouru et il peut être remis à 0,0 en appuyant sur le bouton de remise à zéro (2).

### NOTE:

- \* Si la clé de contact est tournée de la position ON à une autre position, l'affichage est mis en mémoire. Par contre si la batterie est débranchée, le kilométrage mis en mémoire est effacé et le totalisateur affiche 0,0 (zéro), une fois que la batterie est rebranchée.

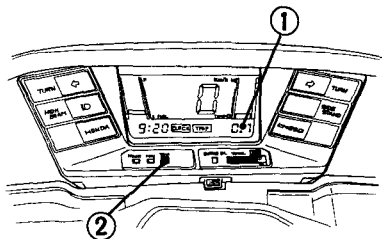

- (1) Totalisateur journalier
- (2) Bouton de remise à zéro du totalisateur journalier



## ELEMENTS PRINCIPAUX

### (Points à connaître pour le pilotage)

#### **ATTENTION**

- \* En n'effectuant pas les contrôles avant l'utilisation (page 43), on risque de graves blessures corporelles ou des dommages importants du véhicule.

## FREINS

### Frein avant

Cette moto est équipée d'un frein hydraulique à disque à l'avant. Lorsque les plaquettes de frein s'usent, le niveau de liquide de frein descend, compensant ainsi automatiquement l'usure.

Aucun réglage n'est nécessaire, mais il faut vérifier périodiquement le niveau de liquide et l'usure des plaquettes. Le circuit doit être contrôlé fréquemment pour s'assurer qu'il n'y a pas de fuites de liquide. Si la garde au levier de frein est excessive bien que les garnitures ne soient pas usées au-delà de la limite recommandée (page 76), il est probable qu'il y a de l'air dans le circuit et il convient de le purger. Pour cette opération, s'adresser à un concessionnaire Honda.

### Niveau de liquide de frein:

#### **ATTENTION**

- Le liquide de frein peut provoquer des irritations. Eviter qu'il ne vienne en contact avec la peau ou les yeux. En cas de contact, rincer abondamment à l'eau la partie touchée et, si les yeux ont été atteints, appeler un médecin.

S'assurer que le liquide se trouve au-dessus du repère de niveau minimum (LOWER) (3) avec la moto à la verticale.

Lorsque le niveau est sur le point d'atteindre le repère de niveau minimum (LOWER) (3), ajouter du liquide de frein dans le réservoir. Retirer alors les vis (1), le couvercle du réservoir (2) et la membrane. Remplir le réservoir jusqu'au repère de niveau maximum (UPPER) (4) avec DU LIQUIDE DE FREIN DOT 3 ou DOT 4 provenant d'un bidon fermé. Reposer la membrane et le couvercle. Serrer les vis à fond.

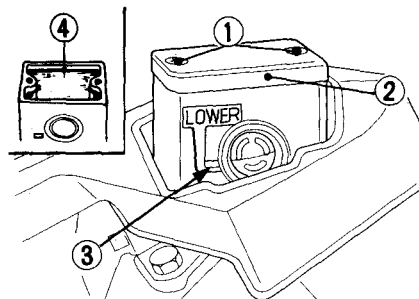

- (1) Vis
- (2) Couvercle du réservoir

- (3) Repère du niveau minimum (LOWER)
- (4) Repère du niveau maximum (UPPER)

## PRÉCAUTION:

- \* Manipuler le liquide de frein avec précautions car il attaque le plastique et les surfaces peintes.
- \* Lors de l'appoint de liquide de frein, veiller à ce que le réservoir soit à l'horizontale avant de retirer le bouchon. Sinon, le liquide de frein pourrait se renverser.
- \* N'utiliser que du liquide de frein DOT 3 ou DOT 4 provenant d'un bidon fermé.
- \* Veiller à ce qu'aucune substance étrangère telle que saleté ou eau ne pénètre dans le réservoir de liquide de frein.

### Autres contrôles:

S'assurer qu'il n'y a pas de fuites de liquide. Vérifier si les flexibles et raccords ne sont pas détériorés ou fissurés.

## Frein arrière

### Réglage:

1. Mesurer la distance dont la pédale de frein arrière (1) doit être déplacée pour que le frein commence à être actionné. La garde à l'extrémité de la pédale de frein doit être de: 20—30 mm

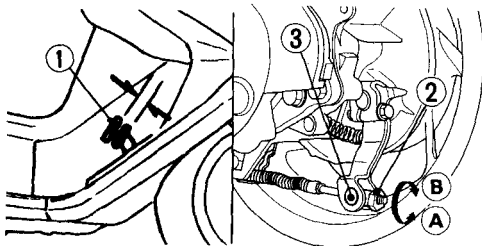

(1) Pédale de frein arrière

(2) Ecrou de réglage

(3) Axe de bras

(A) Augmentation de la garde

(B) Diminution de la garde

2. Régler la garde en tournant l'écrou de réglage (2) du bras de frein.  
Après le réglage final de la garde, s'assurer que l'évidement de l'écrou de réglage (2) repose contre l'axe de la biellette de frein (3).
3. Serrer le frein à plusieurs reprises et s'assurer que la roue tourne librement lorsqu'on le relâche.

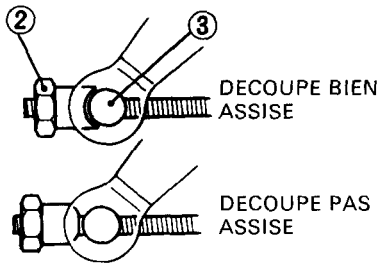

(2) Ecrou de réglage      (3) Axe de biellette

**NOTE:**

- \* Une fois que ce réglage est terminé, bien veiller à vérifier le fonctionnement du contacteur de lumière de frein.
- \* Si cette méthode ne permet pas d'obtenir un réglage correct, s'adresser à un concessionnaire Honda.

Autres vérifications:

Vérifier que le câble de frein, le bras de frein, le ressort et les fixations sont en bon état.

## **LIQUIDE DE REFROIDISSEMENT**

### **Liquide de refroidissement préconisé**

Il convient de surveiller attentivement le liquide de refroidissement pour empêcher le gel, la surchauffe et la corrosion. N'utiliser que de l'antigel à l'éthylène-glycol de qualité supérieure contenant des inhibiteurs de corrosion expressément recommandés pour les moteurs en aluminium. (VOIR L'ETIQUETTE DU BIDON D'ANTIGEL.)

### **PRÉCAUTION:**

- \* **Pour la solution d'antigel, n'utiliser que de l'eau potable à faible minéralité ou de l'eau distillée. Une eau à forte teneur en minéraux ou en sel peut être nocive pour le moteur en aluminium.**

A sa sortie d'usine, la moto contient une solution composée à 50% d'antigel et à 50% d'eau. Cette solution de refroidissement est conseillée pour la plupart des températures de fonctionnement et assure une bonne protection contre la corrosion. Une concentration plus forte d'antigel diminue l'efficacité du circuit de refroidissement et n'est recommandée que pour une protection renforcée contre le gel. Une concentration de moins de 40% d'antigel ne protège pas suffisamment contre la corrosion. Par temps de gel, contrôler fréquemment le circuit de refroidissement et, si nécessaire, augmenter la concentration d'antigel (sans toutefois dépasser 60% d'antigel).

## Contrôle

Enlever le couvercle du vase d'expansion (1). Soulever le cache avant.

Vérifier le niveau de liquide de refroidissement dans le vase d'expansion (2) alors que le moteur se trouve à sa température normale de fonctionnement avec la moto à la verticale. Si le niveau de liquide de refroidissement est bas, retirer le bouchon du vase d'expansion (3) et faire l'appoint de mélange de refroidissement jusqu'au repère de niveau maximum (UPPER) (4). Ne pas retirer le bouchon du radiateur.

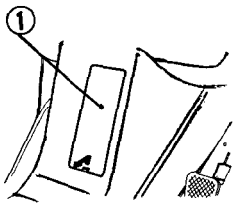

(1) Couvercle du vase d'expansion

### **▲ ATTENTION**

\* **Ne pas retirer le bouchon du radiateur lorsque le moteur est chaud. Le liquide**

**de refroidissement se trouve sous pression et il pourrait provoquer de graves brûlures.**

\* **Ne pas approcher mains et vêtements du ventilateur de refroidissement car il se met en marche automatiquement.**

Si le vase d'expansion est vide ou si les pertes de liquide de refroidissement sont excessives, vérifier s'il n'y a pas de fuites et, le cas échéant, s'adresser à un concessionnaire Honda pour la réparation.

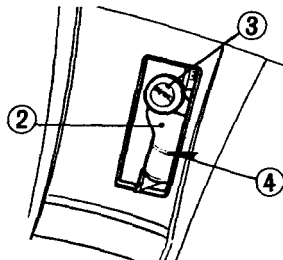

(2) Vase d'expansion

(3) Bouchon du vase d'expansion

(4) Marque de niveau maximum (UPPER)

## ESSENCE

### Réservoir d'essence

Le réservoir d'essence se trouve sous la plaque du marchepied. Déverrouiller et soulever le volet de remplissage du carburant (1), puis retirer le bouchon du réservoir (2) en le tournant dans le sens inverse des aiguilles d'une montre. La capacité du réservoir d'essence est de:

12 l

Remettre le bouchon du réservoir en place en le tournant dans le sens des aiguilles d'une montre.

Utiliser de l'essence sans plomb ou à faible teneur en plomb avec un indice d'octane recherché de 91 ou plus. Nous vous recommandons d'utiliser de l'essence sans plomb car elle produit moins de dépôts dans le moteur et

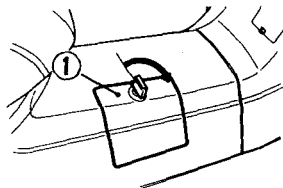

(1) Volet de remplissage de carburant

sur les bougies d'allumage et prolonge la durée de vie des composants du système d'échappement.

### PRÉCAUTION:

- \* Si un "cognement" ou un "cliquetis" se produit alors que le régime moteur est stable sous une charge normale, changer de marque d'essence. Si le cognement ou le cliquetis persiste, s'adresser à un concessionnaire Honda. A défaut, ceci serait considéré comme un cas de mauvaise utilisation et les dommages causés par une mauvaise utilisation ne sont pas couverts par la Garantie limitée Honda.

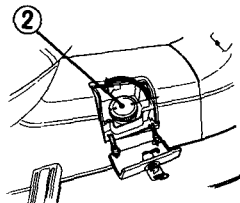

(2) Bouchon du réservoir

### **▲ATTENTION**

- \* **L'essence est une substance extrêmement inflammable pouvant exploser dans certaines conditions. Refaire le plein dans un endroit bien aéré après avoir arrêté le moteur. Ne pas fumer ni autoriser de flammes ou d'étincelles à proximité de l'endroit où le plein est effectué et où l'essence est stockée.**
- \* **Ne pas trop remplir le réservoir (l'essence ne doit pas atteindre le goulot de remplissage (3)). Après avoir refait le plein s'assurer que le bouchon du réservoir est bien refermé.**
- \* **Prendre garde de ne pas renverser de l'essence lorsqu'on fait le plein. L'essence renversée ou les vapeurs d'essence risquent de s'enflammer. Si de l'essence a été renversée, l'essuyer avant de mettre le moteur en marche.**
- \* **Eviter un contact répété ou prolongé de l'essence avec la peau et ne pas respirer les vapeurs d'essence. TENIR L'ESSENCE HORS DE PORTEE DES ENFANTS.**

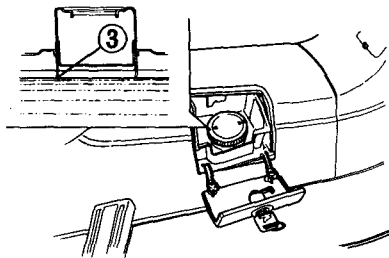

(3) Goulot de remplissage



### **Essence contenant de l'alcool**

Si l'on décide d'utiliser une essence contenant de l'alcool ("essence-alcool"), s'assurer que son indice d'octane est au moins égal à l'indice recommandé par Honda. Il existe deux types d'"essence-alcool": le premier contient de l'éthanol, le second du méthanol. Ne pas utiliser une essence-alcool contenant plus de 10% d'éthanol. Ne pas utiliser une essence contenant du méthanol (alcool méthylique ou alcool de bois) sans dissolvants et inhibiteurs de corrosion pour méthanol. Ne jamais utiliser une essence contenant plus de 5% de méthanol, ceci même si elle contient des dissolvants et des inhibiteurs de corrosion.

### **NOTE:**

\* Les dommages du circuit d'alimentation ou les problèmes de performances du moteur résultant de l'utilisation de carburants contenant de l'alcool ne sont pas couverts par la garantie. Honda n'est pas en mesure d'approuver l'utilisation de carburants contenant du méthanol car la preuve n'est pas encore pleinement faite qu'ils sont bien adaptés.

### **NOTE:**

\* Avant de se ravitailler dans une station-service que l'on connaît mal, essayer de savoir si l'essence contient de l'alcool, quel est le type d'alcool utilisé et dans quel pourcentage. Si l'on constate une anomalie de fonctionnement après avoir utilisé une essence contenant de l'alcool — ou une essence que l'on suspecte d'en contenir —, revenir à une essence que l'on sait ne pas contenir d'alcool.

## HUILE MOTEUR

### Contrôle du niveau d'huile moteur

Vérifier le niveau d'huile moteur avant la première utilisation de la journée.

L'huile doit être maintenue entre les repères de niveau maximum (2) et minimum (3) de la jauge (1).

1. Mettre le moteur en marche et le laisser tourner au ralenti pendant quelques minutes.
2. Arrêter le moteur et placer la moto sur sa béquille centrale, sur un sol horizontal et ferme.
3. Attendre quelques minutes, puis retirer le bouchon de remplissage/jauge d'huile (1). Essuyer la jauge et la réintroduire sans la visser. Le niveau d'huile doit se trouver entre les repères maximum (2) et minimum (3) de la jauge.
4. Si nécessaire, faire l'appoint d'huile préconisée jusqu'au repère de niveau maximum (voir page 68). Ne pas trop remplir.
5. Remettre le bouchon de remplissage/jauge en place. Vérifier s'il n'y a pas de fuites d'huile.

### PRÉCAUTION:

\* Si l'on fait tourner le moteur avec une quantité d'huile insuffisante, on risque de l'endommager sérieusement.

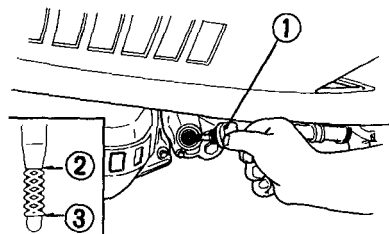

- (1) Bouchon de remplissage/jauge d'huile
- (2) Repère de niveau maximum
- (3) Repère de niveau minimum

## PNEUS TUBELESS

Cette moto est équipée de pneus, valves et jantes tubeless. N'utiliser que des pneus portant la mention "TUBELESS" et des valves tubeless sur des jantes marquées "TUBELESS TIRE APPLICABLE".

Une pression correcte procure une stabilité maximale, assure le meilleur confort de pilotage et prolonge la durée de service des pneus. Vérifier fréquemment la pression des pneus et, si nécessaire, la régler.

### NOTE:

- \* La pression des pneus doit être contrôlée lorsque les pneus sont froids, avant de piloter.
- \* Les pneus tubeless possèdent une certaine propriété d'auto-obturation en cas de crevaison et leur dégonflement est souvent très lent. Vérifier soigneusement s'il n'y a pas de fuites, tout particulièrement si le pneu n'est pas entièrement gonflé.

		Avant	Arrière
Pressions des pneus à froid kPa (kg/cm <sup>2</sup> )	En solo	175 (1,75)	200 (2,00)
	En duo	175 (1,75)	225 (2,25)
Marque de pneu TUBELESS ONLY DUNLOP BRIDGESTONE		K488F ML17	K488 ML16

### ▲ATTENTION

- \* **Un gonflage incorrect des pneus entraîne une usure anormale de la bande de roulement et affecte la sécurité. Un gonflage insuffisant peut conduire à un glissement du pneu sur la jante ou à un déjantement, ce qui peut provoquer le dégonflement du pneu et faire perdre le contrôle du véhicule.**

### Craquelures et dommages

Vérifier si la bande de roulement et les flancs du pneu ne présentent pas de craquelures apparentes (1) ou d'autres dommages (2).

#### **ATTENTION**

- \* Des pneus craquelés ou endommagés affectent la sécurité. Ils peuvent se dégonfler rapidement et faire perdre le contrôle du véhicule.

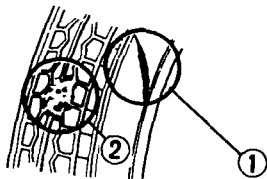

(1) Craquelure

(2) Dommage

### Usure anormale

Vérifier si la bande de roulement du pneu (1) ne présente pas une usure anormale.

#### **NOTE:**

- \* Une usure anormale des pneus peut affecter la traction et la tenue de route.

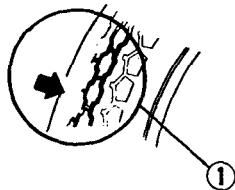

(1) Usure anormale

### Clous, pierres et autres objets pointus

Vérifier si la bande de roulement et les flancs du pneu ne portent pas de clous, pierres ou autres objets pointus (1).

#### **⚠ ATTENTION**

- \* Les clous, pierres ou autres objets pointus peuvent provoquer une crevaison pouvant faire perdre le contrôle du véhicule.

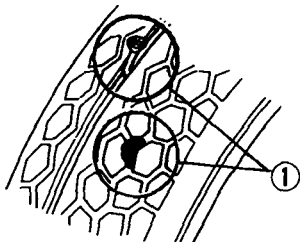

(1) Clous, pierres ou autres objets pointus

### Profondeur de sculpture

Mesurer la profondeur de sculpture au centre du pneu. Si la profondeur de sculpture est inférieure à la valeur recommandée, remplacer le pneu.

#### **⚠ ATTENTION**

- \* Une utilisation avec des pneus excessivement usés est dangereuse et affecte la traction et la tenue de route.

Profondeur de sculpture minimale recommandée	
Avant	1,5 mm
Arrière	2,0 mm

## Réparation/remplacement des pneus:

S'adresser à un concessionnaire Honda.

### ▲ **WARNUNG**

- \* L'utilisation de pneus autres que ceux figurant sur l'étiquette d'indications des pneus peut affecter la tenue de route.
- \* Ne pas poser des pneus à chambre à air sur des jantes tubeless. Les talons peuvent ne pas trouver assise et les pneus glisser sur les jantes, provoquant ainsi un dégonflement du pneu pouvant faire perdre le contrôle du véhicule.
- \* Ne pas poser une chambre à air dans un pneu tubeless. Un échauffement excessif peut provoquer un éclatement et un dégonflement rapide du pneu pouvant faire perdre le contrôle du véhicule.
- \* Si des clous ou des cailloux sont laissés dans les sculptures des pneus, les performances sont réduites et la réparation ultérieure peut ne pas ramener le pneu à son niveau de sécurité original.

### ▲ **WARNUNG**

- \* Remplacer le pneu si son flanc est crevé ou endommagé. Une flexion du flanc du pneu peut faire "sauter" la réparation et provoquer un dégonflement du pneu pouvant faire perdre le contrôle du véhicule.

### **PRÉCAUTION:**

- \* Ne pas essayer de démonter les pneus tubeless sans outils spéciaux et protecteurs de jante. On risquerait d'endommager la surface d'étanchéité de la jante ou de déformer la jante.

## COMMANDES PRINCIPALES

### CONTACTEUR D'ALLUMAGE

Le contacteur d'allumage (1) se trouve sous la colonne de direction.

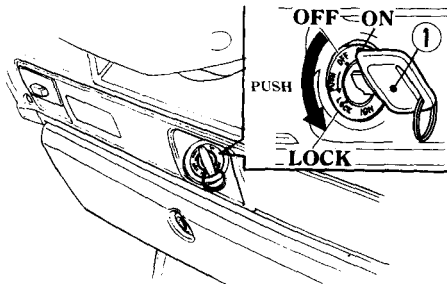

(1) Contacteur d'allumage

Position de la clé	Fonction	Retrait de la clé
LOCK (antivol de direction)	La direction est bloquée. Le moteur ne peut pas être mis en marche et les feux ne peuvent pas être allumés.	La clé peut être retirée.
OFF	Le moteur ne peut pas être mis en marche et les feux ne peuvent pas être allumés.	La clé peut être retirée.
ON	Le moteur peut être mis en marche et les feux peuvent être allumés.	La clé ne peut pas être retirée.

## COMMANDES AU BRAS DROIT DU GUIDON

### Bouton d'arrêt du moteur

Le bouton d'arrêt du moteur (1) se trouve près de la poignée des gaz. Lorsque le bouton est sur la position RUN, le moteur fonctionne. Lorsqu'il est sur la position OFF, le moteur ne fonctionne pas. Ce bouton est destiné principalement aux cas d'urgence et doit normalement rester sur RUN.

### Bouton de démarrage

Le bouton de démarrage (2) se trouve sous le bouton d'arrêt du moteur (1).

Quand le bouton de démarrage est poussé alors que la pédale de frein arrière est appuyée, le démarreur électrique lance le moteur. Se reporter aux pages 44—48 pour les opérations de démarrage.

### NOTE:

- \* Le démarreur électrique fonctionne seulement si la pédale de frein est appuyée.

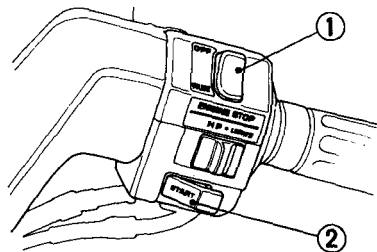

- (1) Bouton d'arrêt du moteur  
(2) Bouton de démarrage



## Contacteur de phare

Le contacteur du phare (3) comporte trois positions: "H", "P" et "OFF" marqué par un point rouge à droite de "P".

H: Le phare, le feu arrière, le feu de position et l'éclairage du tableau de bord sont allumés.

P: Le feu de position, le feu arrière et l'éclairage du tableau de bord sont allumés.

OFF (point): Le phare, le feu arrière, le feu de position et l'éclairage du tableau de bord sont éteints.

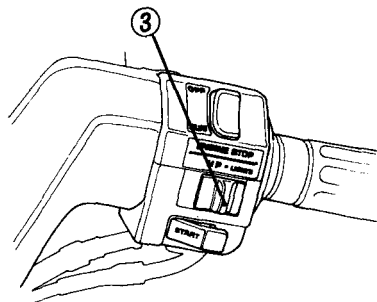

(3) Contacteur de phare

## COMMANDES AU BRAS GAUCHE DU GUIDON

Les trois commandes au bras gauche du guidon sont les suivantes:

### **Inverseur code-phare (1)**

Le placer sur HI pour le feu de route et sur LO pour le code.

### **Clignotant (2)**

Placer le clignotant sur L pour signaler une intention de tourner à gauche. Le placer sur R pour signaler une intention de tourner à droite. Appuyer sur le clignotant pour l'éteindre.

### **Bouton d'avertisseur sonore (3)**

Appuyer sur ce bouton pour faire fonctionner l'avertisseur sonore.

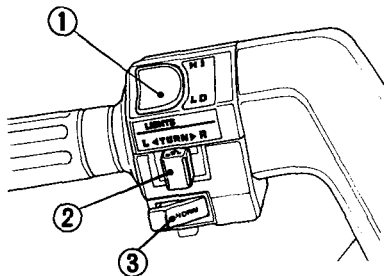

- (1) Inverseur code-phare
- (2) Clignotant
- (3) Bouton d'avertisseur sonore

## VERROU DE FREIN ARRIERE

S'assurer que le verrou de frein arrière est bien mis quand le moteur est démarré et chauffé.

### Pour enclencher le verrou de frein:

1. Appuyer sur la pédale de frein arrière.
2. Tout en appuyant sur la pédale de frein arrière, tirer le bouton de verrouillage de frein arrière (1).

### NOTE:

- \* Le verrou de frein arrière ne s'enclenche pas si la pédale de frein arrière n'est pas correctement réglée (page 21).

### Pour libérer le verrou de frein arrière:

1. Appuyer sur la pédale de frein arrière et la maintenir dans cette position.
2. Appuyer sur le bouton de déverrouillage (2) au centre du bouton de verrouillage et appuyer sur le bouton.

### PRÉCAUTION:

- \* Avant de prendre la route, s'assurer que la pédale de frein arrière est entièrement libérée et ne frotte pas.

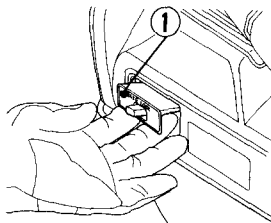

<Verrouillage>

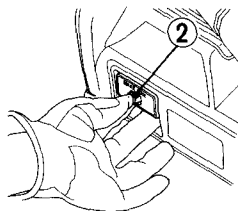

<Déverrouillage>

- (1) Bouton de verrouillage de frein arrière
- (2) Bouton de déverrouillage

## ELEMENTS ACCESSOIRES (Non nécessaires pour le pilotage)

### ANTIVOL DE DIRECTION

Pour verrouiller la direction, tourner le guidon à fond vers la gauche ou vers la droite, puis tourner la clé (1) sur LOCK tout en l'enfonçant. Retirer la clé.

#### **ATTENTION**

- \* Ne pas tourner la clé sur LOCK pendant la marche au risque de perdre le contrôle du véhicule.

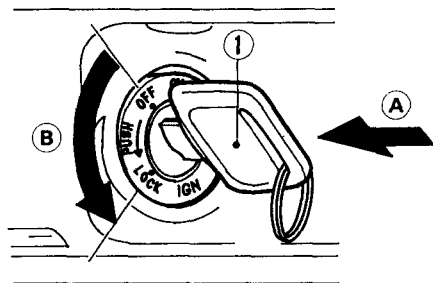

(1) Clé de contact

(A) Enfoncer

(B) Tourner sur  
LOCK

## PORTE-CASQUE

Le porte-casque (1) se trouve sous la lisse gauche du passager. Il permet de verrouiller votre casque et celui de votre passager sur la moto lorsque celle-ci est stationnée.

Pour verrouiller un ou deux casques, introduire la clé de contact (2) dans la serrure et la tourner dans le sens contraire des aiguilles d'une montre de manière à libérer le tenon du support (3). Faire cheminer l'une des extrémités du câble du support (4) dans les anneaux en D du casque (5).

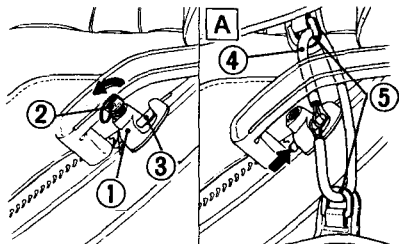

(1) Porte-casque  
(2) Clé de contact

(3) Tenon du support  
(4) Câble du support

## NOTE:

- \* Le câble du porte-casque est dans la boîte à outils qui se trouve dans le compartiment arrière.  
Accrocher les anneaux du câble de support sur le tenon du support puis le pousser.

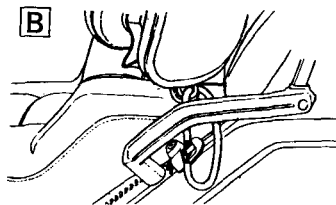

(5) Anneaux en D de casque

(A) Deux casques fixés

(B) Un seul casque fixé

**▲ATTENTION**

- \* **Le porte-casque est exclusivement destiné à être utilisé lorsque la moto est en stationnement. Ne pas rouler avec un casque accroché au porte-casque. Ceci pourrait affecter la sécurité de la moto et en faire perdre le contrôle.**

## BOITE A GANTS

### Ouverture

Pour ouvrir la boîte à gants (1), introduire la clé de contact (2) et la tourner dans le sens des aiguilles d'une montre.

### Fermeture

Pour fermer la boîte à gants, introduire la clé de contact et la tourner dans le sens des aiguilles d'une montre puis fermer le couvercle de la boîte à gants. Tourner la clé en arrière pour verrouiller la boîte à gants. Retirer la clé et s'assurer que le couvercle est bien fermé.

### CHARGE MAXIMUM ADMISSIBLE:

1 kg

### ATTENTION

- \* Ne pas conduire la moto en laissant la boîte à gants ouverte. Toujours maintenir les deux mains sur les poignées du guidon.
- \* Ne jamais dépasser la charge maximale admissible; ceci pourrait affecter la maniabilité et la stabilité.
- \* Si les bagages sont mal fixés ou si la boîte à gants est trop chargée, la

stabilité de la moto et sa tenue de route seront très affectées.

### NOTE:

- \* Ne pas diriger de l'eau sous pression contre la boîte à gants car l'eau s'insinuerait à l'intérieur.

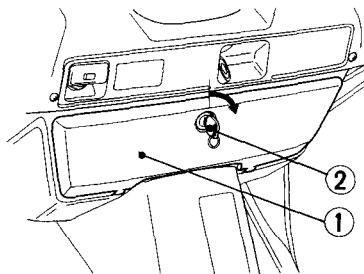

(1) Boîte à gants

(2) Clé de contact

## COMPARTIMENT ARRIERE

### Ouverture

Pour ouvrir le compartiment arrière (1), introduire la clé de contact (2) dans la serrure et tourner la clé dans le sens des aiguilles d'une montre.

### Fermeture

Pour fermer le compartiment, tourner la clé dans le sens des aiguilles d'une montre et fermer le couvercle. Tourner la clé vers l'arrière pour verrouiller le couvercle, puis la retirer. S'assurer que le couvercle est bien fermé avant de piloter.

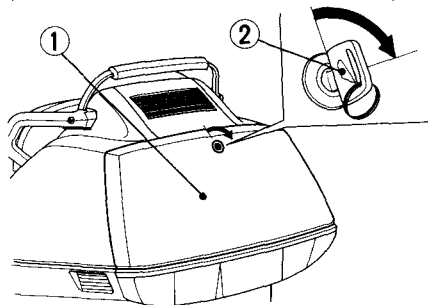

(1) Compartiment  
arrière

(2) Clé de contact

## CHARGE MAXIMALE ADMISSIBLE:

10 kg

### ATTENTION

- \* Ne jamais dépasser la charge maximale admissible; ceci pourrait affecter la maniabilité et la stabilité.
- \* Si les bagages sont mal fixés ou si le compartiment arrière est trop chargé, la stabilité de la moto et sa tenue de route seront très affectées.
- \* Ne pas mettre de bagages dans le compartiment arrière sans les fixer.

### NOTE:

- \* Ne pas diriger un jet d'eau contre le compartiment arrière car l'eau s'insinuerait à l'intérieur.
- \* Les objets placés dans le compartiment arrière peuvent être soumis à de hautes températures dans certaines conditions.



# UTILISATION

## CONTROLES AVANT L'UTILISATION

### ATTENTION

- **La négligence des "contrôles avant l'utilisation" risque d'entraîner de graves blessures ou une détérioration du véhicule.**

Contrôler la moto chaque jour avant de démarrer le moteur. Les contrôles indiqués ci-dessous ne demandent que quelques minutes. A long terme, non seulement ils se traduiront par des économies de temps et de coûts, mais ils sauveront peut-être aussi la vie du pilote.

1. Niveau d'huile moteur — faire l'appoint d'huile moteur si nécessaire (page 28). Vérifier s'il n'y a pas de fuites.
2. Niveau d'essence — faire le plein si nécessaire (page 25). Vérifier s'il n'y a pas de fuites.
3. Niveau du liquide de refroidissement — ajouter du liquide si nécessaire. Vérifier s'il n'y a pas de fuites (page 24).
4. Freins avant et arrière — vérifier leur fonctionnement; s'assurer qu'il n'y a pas de fuites

de liquide de frein. Régler la garde du frein arrière si nécessaire (pages 19—22).

5. Pneus — vérifier leur état et la pression (pages 29—32).
6. Poignée des gaz — s'assurer que son ouverture et sa fermeture s'effectuent en douceur dans toutes les positions du guidon.
7. Feux et avertisseur sonore — s'assurer que le phare, le feu arrière/stop, les clignotants, les témoins et l'avertisseur sonore fonctionnent correctement.
8. Bouton d'arrêt du moteur — s'assurer qu'il fonctionne correctement (page 34).
9. Système de coupure d'allumage par la béquille latérale — s'assurer qu'il fonctionne correctement (page 75).

Avant de piloter, corriger tous les points incorrects. Si un problème ne peut être résolu, consulter un concessionnaire Honda.

## MISE EN MARCHÉ DU MOTEUR

Cette moto est équipée d'un système d'arrêt de l'allumage de béquille latérale.

Le moteur ne peut être mis en marche avec la béquille latérale abaissée. Une fois que le *moteur a démarré avec la béquille latérale levée*, si elle est abaissée, le moteur s'arrête.

Cette moto est équipée d'un robinet d'essence et d'un starter automatiques. Ils ne fonctionnent pas manuellement.

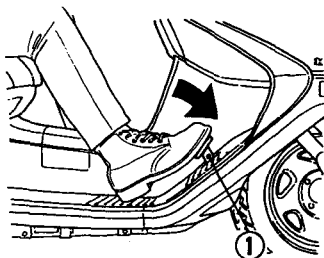

(1) Pédale de frein arrière

## NOTE:

\* Quand la moto n'a pas fonctionné pendant un temps prolongé ou lorsque le réservoir de carburant vient tout juste d'être rempli, actionner le bouton de démarrage un peu plus longtemps que d'habitude sans ouvrir les gaz.

1. Placer la moto sur sa béquille centrale.
2. Verrouiller la roue arrière en appuyant sur la pédale de frein arrière (1) et en tirant sur le bouton de verrouillage de frein (2).

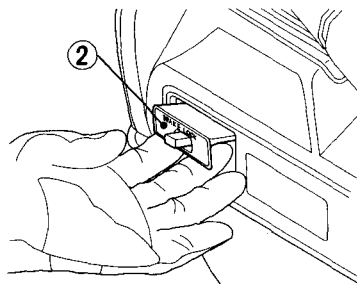

(2) Bouton de verrouillage de frein

### ▲ATTENTION

- \* La roue arrière tourne si elle n'est pas retenue par le frein ou si elle n'est pas sur le sol. Le contact accidentel d'une roue en rotation peut causer des blessures corporelles.

### NOTE:

- \* Le démarreur électrique fonctionne seulement quand la pédale de frein est actionnée.
3. Veiller à bien placer le contacteur d'arrêt du moteur sur RUN.
  4. Amener le contacteur d'allumage (3) sur ON.

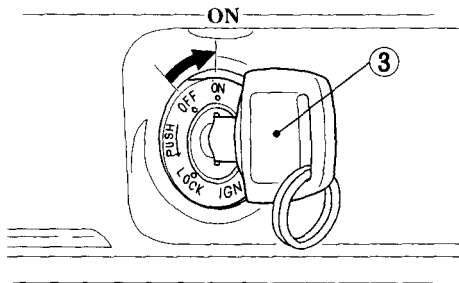

(3) Contacteur d'allumage

### ▲ATTENTION

- \* Ne jamais faire tourner le moteur dans un endroit clos. Les gaz d'échappement contiennent du monoxyde de carbone qui est un gaz toxique pouvant provoquer des évanouissements et être mortel.

### NOTE:

- \* Toutes les fois que le contacteur d'allumage est sur la position ON, l'affichage du compteur de vitesses à cristaux liquides, commence à indiquer une série de chiffres qui est une fonction d'essai. Un affichage de 100 à 199 par paliers de 11 (100, 111, 122, 133, 144....) avant de voir apparaître "0", confirme que l'affichage à cristaux liquides indique bien tous les nombres. Faire vérifier et réparer par le concessionnaire Honda si le compteur n'affiche pas ces chiffres.

5. Avec la poignée des gaz fermée, enfoncer le bouton de démarrage (4). Relâcher le bouton de démarrage dès que le moteur démarre.

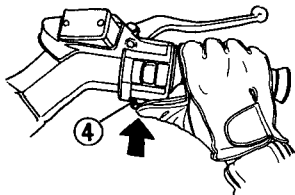

(4) Bouton de démarrage

**NOTE:**

- \* Ne pas solliciter le démarreur électrique pendant plus de 5 secondes d'affilée. Relâcher le bouton de démarrage pendant environ 10 secondes avant de l'enfoncer à nouveau.

- Pendant la mise en marche du moteur, garder la poignée des gaz fermée et le levier de frein arrière (5) verrouillé.
- Attendre que le moteur soit chaud avant de piloter (voir "PILOTAGE", page 49).

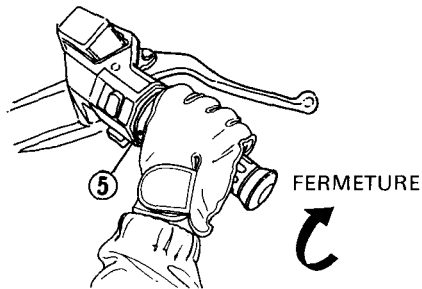

(5) Commande des gaz

#### ▲ATTENTION

- \* Ne pas ouvrir et fermer rapidement la poignée des gaz car la moto pourrait faire un bond en avant en entraînant une perte de contrôle.
- \* Ne pas laisser la moto sans surveillance pendant la mise en température du moteur.

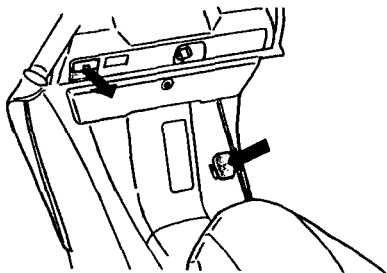

### Si le moteur ne redémarre pas à chaud:

1. Placer la moto sur sa béquille centrale et engager le frein de stationnement.
2. Ouvrir la poignée des gaz (1) de 1/8 à 1/4 de tour pendant que l'on met le moteur en marche.

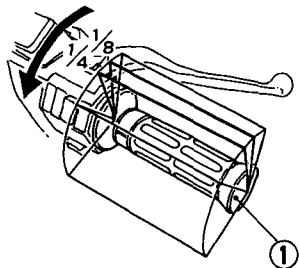

(1) Poignée des gaz

### RODAGE

Durant les 1 000 premiers kilomètres, ne pas pousser le moteur à plus de 80% du régime maximum. Eviter de rouler à pleins gaz et ne pas rester longtemps sur une même vitesse. Durant le rodage initial, les surfaces nouvellement usinées de la moto s'usent rapidement. La révision de rodage aux 1 000 km a pour objet de corriger cette petite usure initiale. L'exécution en temps utile de cette révision permettra d'obtenir du moteur une durée de service maximale et les meilleures performances.

## PILOTAGE

1. Avant de descendre la moto de sa béquille centrale, s'assurer que la poignée des gaz est fermée et que le frein arrière est verrouillé (page 37).

### ▲ ATTENTION

- \* Vérifier la sécurité de la moto (pages 1—6) avant de prendre la route.
- \* La roue arrière doit être bloquée lorsqu'on descend la moto de sa béquille centrale faute de quoi on risquerait d'en perdre le contrôle.

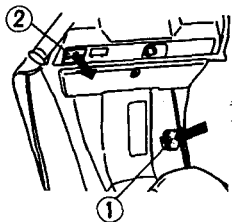

(1) Pédale de frein arrière



(2) Bouton de verrouillage

2. Se tenir sur le côté gauche de la moto et la pousser en avant pour la descendre de sa béquille centrale.

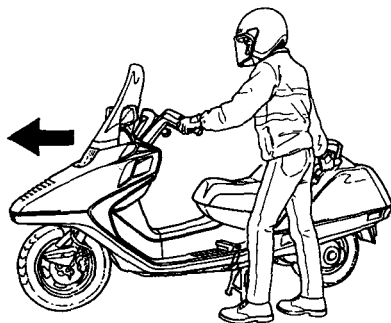

3. Monter sur la moto par le côté gauche en gardant au moins un pied au sol pour garder l'équilibre.

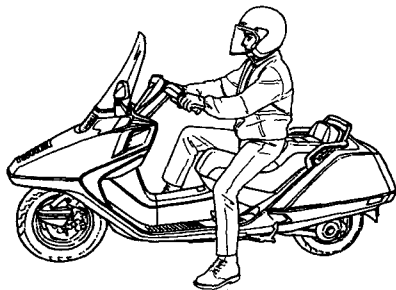

4. Pour déverrouiller la roue arrière, appuyer sur la pédale de frein et la maintenir dans cette position, pousser le bouton de déverrouillage (2) au centre du bouton de verrouillage du frein (3) puis pousser ce bouton.

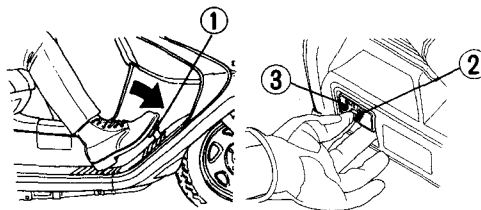

- (1) Pédale de frein arrière  
(2) Bouton de déverrouillage

- (3) Bouton de verrouillage du frein



5. **Avant de déboîter**, utiliser le clignotant et vérifier si la sécurité le permet.  
Tenir fermement le guidon des deux mains.

**ATTENTION**

- \* **Ne jamais essayer de tenir le guidon d'une seule main; une perte de contrôle du véhicule pourrait en résulter.**

6. **Pour accélérer**, ouvrir progressivement la poignée des gaz (1); la moto avancera.

**ATTENTION**

- \* **Ne pas ouvrir et fermer rapidement la poignée des gaz car la moto pourrait faire un bond en avant entraînant une perte de contrôle.**
7. **Pour décélérer**, fermer la poignée des gaz.

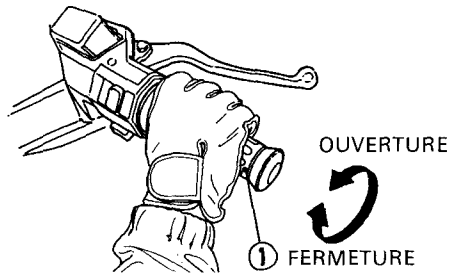

(1) Poignée des gaz

8. **Pour le ralentissement**, une bonne coordination des mouvements de la poignée des gaz (1) et des freins avant et arrière (2) est essentielle.

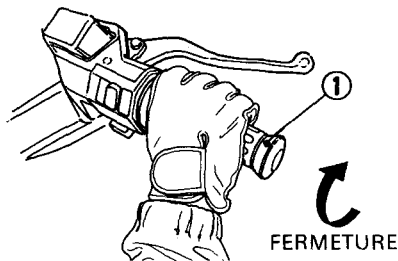

(1) Poignée des gaz

**ATTENTION**

- \* **Les freins avant et arrière doivent être actionnés ensemble.** L'utilisation du seul frein avant ou du seul frein arrière affecte l'efficacité du freinage. Un freinage trop brutal peut entraîner un blocage des roues ce qui risque de faire perdre le contrôle de la moto.

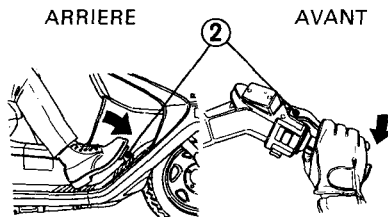

(2) Leviers de frein avant et arrière

9. **Avant d'aborder un virage**, fermer entièrement la poignée des gaz (1) et ralentir en actionnant simultanément les freins avant (2) et arrière (3).

10. Après le virage, ouvrir progressivement la poignée des gaz pour accélérer.

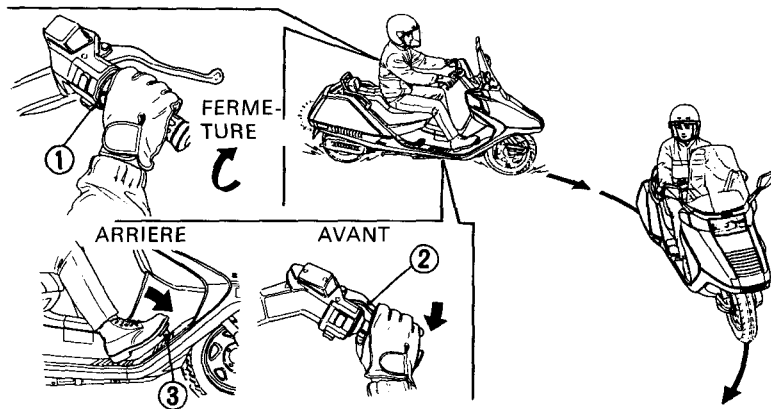

(1) Poignée des gaz (2) Frein avant (3) Frein arrière

11. Dans les descentes raides, fermer entièrement la poignée des gaz (1) et serrer les deux freins (2) pour ralentir.

**PRÉCAUTION:**

- Eviter d'utiliser continuellement les freins. Ceci peut entraîner leur surchauffe et affecter l'efficacité du freinage.

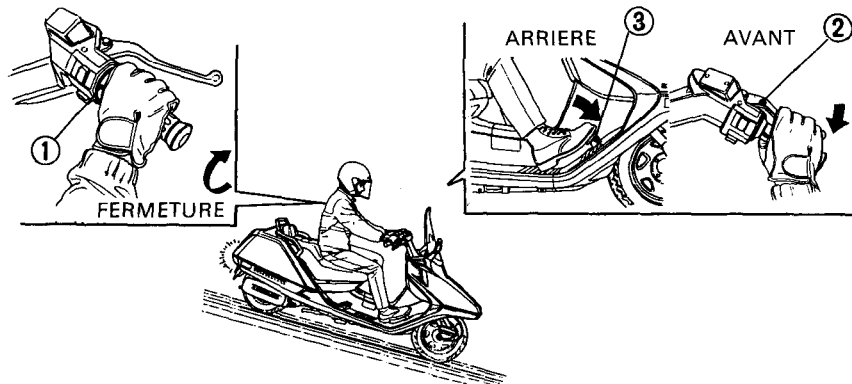

(1) Poignée des gaz    (2) Levier de frein avant    (3) Levier de frein arrière

12.Redoubler de prudence sur les surfaces détrempées ou meubles.

#### **⚠ATTENTION**

\* **Sur des chaussées détrempées, sous la pluie ou sur des sols meubles, la maniabilité et l'efficacité de freinage sont réduites.**

**Pour la sécurité:**

- **Etre extrêmement prudent en freinant, en accélérant ou en tournant.**
- **Rouler plus lentement et prévoir une distance supplémentaire pour le freinage.**
- **Maintenir la moto aussi verticale que possible.**
- **Redoubler de prudence lors du passage sur des surfaces glissantes telles que rails de chemin de fer, plaques métalliques, couvercles de bouches d'égout, lignes peintes de matérialisation de la chaussée etc.**

## STATIONNEMENT

1. Après avoir arrêté la moto, placer le contacteur d'allumage sur OFF et retirer la clé.
2. Utiliser la béquille latérale ou la béquille centrale pour soutenir la moto au stationnement.

### PRÉCAUTION:

- \* **Garer la moto sur un terrain ferme et horizontal pour qu'elle ne risque pas de se renverser.**



3. Verrouiller la direction pour empêcher le vol (page 38).

### ATTENTION

- \* **Le tuyau d'échappement et le silencieux deviennent très chauds pendant l'utilisation et restent suffisamment chauds pour provoquer des brûlures si on les touche même lorsque le moteur a été arrêté.**

### UTILISER LA BEQUILLE CENTRALE

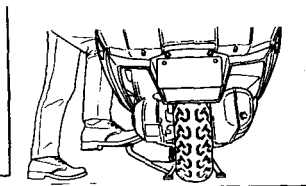

## CONSEILS CONTRE LE VOL

1. Toujours verrouiller la direction et ne jamais laisser la clé sur le contacteur d'allumage. Cette règle pourtant simple est souvent oubliée.
2. S'assurer que les renseignements sur l'immatriculation de la moto sont exacts et à jour.
3. Ranger autant que possible la moto dans un garage fermant à clé.
4. Utiliser un antivol supplémentaire de bonne qualité.
5. Inscrire ses nom, adresse et numéro de téléphone dans ce manuel et garder toujours celui-ci sur la moto.  
Le propriétaire d'une moto volée est souvent identifié par les renseignements qui figurent sur le manuel du conducteur.

NOM: \_\_\_\_\_

ADRESSE: \_\_\_\_\_  
\_\_\_\_\_  
\_\_\_\_\_

N° DE TELEPHONE: \_\_\_\_\_

## BLOCAGE DE DIRECTION

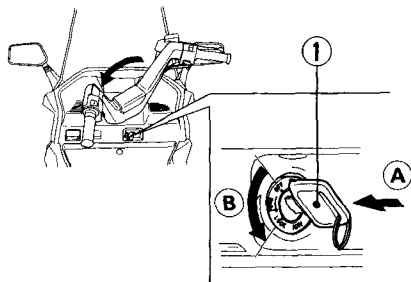

(1) Clé d'allumage

(A) Pousser  
(B) Tourner pour verrouiller

## ENTRETIEN

- Lorsqu'un entretien est nécessaire, ne pas oublier que c'est le concessionnaire Honda qui connaît le mieux cette moto. Il est, d'autre part, parfaitement outillé pour l'entretenir et la réparer. L'entretien périodique peut également être confié à un atelier d'entretien qualifié familiarisé avec ce type d'opérations. Le pilote peut effectuer lui-même la plupart des opérations s'il est mécaniquement compétent.
- Les intervalles d'entretien indiqués dans le tableau suivant sont basés sur des conditions moyennes de pilotage. Pour les motos soumises à une utilisation sévère ou conduites dans des endroits anormalement boueux ou poussiéreux, un entretien plus fréquent est nécessaire.
- Le concessionnaire Honda est à même de fournir des recommandations pour l'usage particulier qui doit être fait de cette moto.



## TABLEAU D'ENTRETIEN

Les contrôles et interventions suivants demandent certaines connaissances mécaniques. Certains d'entre eux (notamment ceux indiqués par \* et \*\*) peuvent nécessiter des informations techniques plus détaillées et un outillage spécifique. Se renseigner auprès d'un concessionnaire Honda.

A chaque révision, effectuer les "Contrôles avant l'utilisation" (page 43).

I: CONTROLER ET NETTOYER, REGLER, GRAISSER OU, SI NECESSAIRE, REMPLACER.

C: NETTOYER R: REMPLACER A: REGLER L: GRAISSER

POINT DE CONTROLE	FREQUENCE	DELAI LE PLUS COURT ↓	INDICATION DU TOTALISATEUR KILOMETRIQUE [NOTE (1)]							VOIR PAGE		
			→	x 1 000 km	1	6	12	18	24		30	36
			↓	x 1 000 mi	0,6	4	8	12	16		20	24
	NOTE	MOIS		6	12	18	24	30	36			
* CANALISATION D'ESSENCE					I		I		I	—		
* FONCTIONNEMENT DE LA COMMANDE DES GAZ					I		I		I	—		
FILTRE A AIR	(NOTE 2)					R			R	64-65		
RENIFLARD DE CARTER-MOTEUR	(NOTE 3)			C	C	C	C	C	C	67		
BOUGIE D'ALLUMAGE				I	R	I	R	I	R	72-73		
* JEU DES SOUPAGES				I		I		I	I	—		
HUILE MOTEUR			R	Tous les 3 000 km (2 000 mi)					R	68-70		
* FILTRE A HUILE MOTEUR					C		C		C	70-71		
* REGIME DE RALENTI				I	I	I	I	I	I	74		
LIQUIDE DE REFROIDISSEMENT DU RADIATEUR	(NOTE 4)				I		I		R	23-24		
* CIRCUIT DE REFROIDISSEMENT					I		I		I	—		

POINT DE CONTROLE	FREQUENCE	DELAI LE PLUS COURT ↓	INDICATION DU TOTALISATEUR -KILOMETRIQUE [NOTE (1)]								VOIR PAGE
			x 1 000 km	1	6	12	18	24	30	36	
			x 1 000 mi	0,6	4	8	12	16	20	24	
	NOTE	MOIS		6	12	18	24	30	36		
* COURROIE D'ENTRAINEMENT					I	R	I	I	R	—	
FILTRE A AIR DU BOITIER DE COURROIE				C	C	C	C	C	C	66	
* HUILE DE CARTER DE PONT ARRIERE	(NOTE 5)									—	
LIQUIDE DE FREIN	(NOTE 4)			I	I	R	I	I	R	20	
USURE DES MACHOIRES/PLAQUETTES DE FREIN				I	I	I	I	I	I	76, 77	
SYSTEME DE FREINAGE			I		I		I		I	19—22	
* CONTACTEUR DE FEU-STOP					I		I		I	—	
* CONTACTEUR LIMITE DE DEMARREUR				I	I	I	I	I	I	—	
* LEVIER DE VEROUILLAGE DE FREIN				I	I	I	I	I	I	—	
* REGLAGE DU FAISCEAU DE PHARE					I		I		I	—	
** SYSTEME D'EMBRAYAGE				I	I	I	I	I	I	—	
BEQUILLE LATERALE					I		I		I	75	
* SUSPENSION					I		I		I	—	
* ECROUS, BOULONS, FIXATIONS			I		I		I		I	—	
** ROUES/PNEUS					I		I		I	29—32	
** ROULEMENTS DE TETE DE DIRECTION			I		I		I		I	—	

\* Cet entretien doit être effectué par un concessionnaire HONDA à moins que l'utilisateur ne dispose des outils appropriés et ne soit mécaniquement qualifié. Il se reportera dans ce cas au manuel d'entretien HONDA officiel.

\*\* Par mesure de sécurité, il est recommandé de ne confier l'entretien de ces points qu'à un concessionnaire HONDA.

#### NOTE:

1. Au-delà du kilométrage indiqué, effectuer l'entretien en respectant les intervalles indiqués ci-dessus.
2. Augmenter la fréquence d'entretien en cas d'utilisation dans des conditions anormalement humides ou poussiéreuses.
3. Augmenter la fréquence d'entretien en cas d'utilisation sous la pluie ou à pleins gaz.
4. Remplacer tous les 2 ans ou selon les indications du totalisateur kilométrique, selon ce qui vient en premier. Les remplacements nécessitent des compétences techniques.
5. Remplacer tous les 2 ans. Le remplacement nécessite des compétences techniques.

## TROUSSE A OUTILS

La trousse à outils (1) se trouve dans le compartiment arrière sous le matelas interne. Les outils qu'elle contient permettent de faire quelques réparations de première urgence, des petits réglages et des remplacements de pièces.

- Clé à bougie
- Clé plate de 10 x 12 mm
- Tournevis n° 2
- Tournevis Phillips n° 2
- Tournevis Phillips n° 3
- Manche de tournevis
- Sacoche à outils
- Extracteur de fusibles
- Fusibles de rechange (5 A, 10 A, 20 A)
- Câble de porte-casque

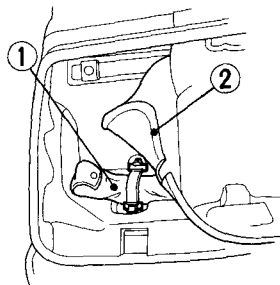

(1) Trousse à outils

(2) Matelas interne

## NUMEROS DE SERIE

Les numéros de série du cadre et du moteur sont nécessaires lors de l'immatriculation de la moto. Ils peuvent également être demandés par le concessionnaire lors d'une commande de pièces.

Les noter ci-dessous pour pouvoir les retrouver facilement.

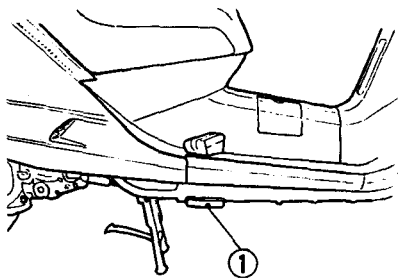

(1) Numéro de cadre

Le numéro de cadre (1) est estampé sur le côté droit du cadre.

Le numéro de moteur (2) est estampé au dos du carter moteur, près de la roue arrière.

N° DE CADRE \_\_\_\_\_

N° DE MOTEUR \_\_\_\_\_

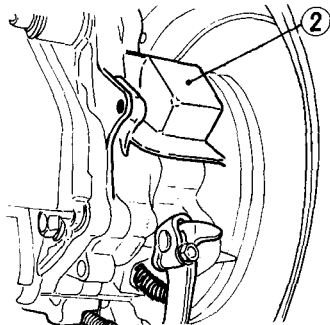

(2) Numéro de moteur

## ETIQUETTE DE COLORIS

L'étiquette de coloris (1) se trouve dans la boîte à gants. Elle est utile lors de la commande de pièces de rechange. Noter le coloris et le code ci-dessous pour pouvoir les retrouver facilement.

COLORIS \_\_\_\_\_

CODE \_\_\_\_\_

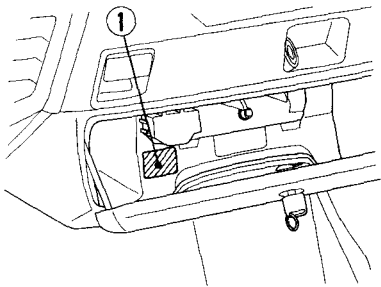

(1) Etiquette de coloris

## PRECAUTIONS D'ENTRETIEN

### ATTENTION

- \* Si la moto a été renversée ou accidentée, vérifier si les leviers de commande, les câbles, les flexibles de frein, l'étrier, les accessoires et les autres pièces essentielles n'ont pas été endommagés. Ne pas rouler si les dommages rendent l'utilisation hasardeuse. Faire vérifier par un concessionnaire Honda si les éléments principaux, et en particulier le cadre, la suspension et les pièces de la direction, ne présentent pas un désalignement ou un dommage que l'on n'a pas pu détecter soi-même.
- \* Avant toute intervention, arrêter le moteur et soutenir solidement la moto sur une surface ferme et horizontale.
- \* Pour l'entretien ou les réparations, utiliser des pièces d'origine Honda neuves ou leur équivalent. Des pièces de qualité inférieure peuvent affecter la sécurité de la moto.

## FILTRE A AIR

(Se reporter aux précautions d'entretien à la page 63.)

Le filtre à air doit être nettoyé à intervalles réguliers (page 59). En cas d'utilisation dans des endroits anormalement humides ou poussiéreux, augmenter la fréquence de nettoyage.

1. Déposer les quatre vis (1) qui fixent le cache latéral arrière gauche (2).

2. Tirer la languette (A) de derrière le pare-choc arrière.
3. Tirer doucement le cache latéral vers bas pour libérer la languette (B).
4. Pousser vers le bas sur le tapis de sol et soulever la languette (C), puis soulever l'extrémité avant du cache (D).

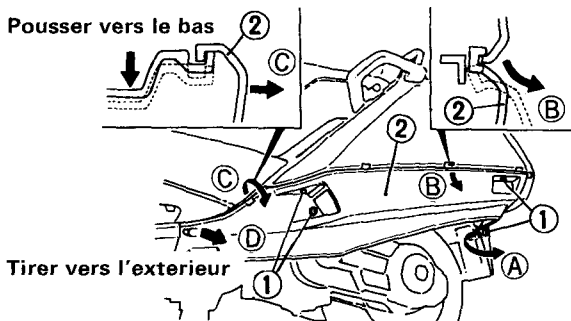

(1) Vis

(2) Cache latéral arrière gauche

5. Enlever le cache du filtre à air (3) en dévissant les cinq vis (4) et le clip de retenue (5).
6. Déposer l'élément du filtre à air (6) en enlevant les vis (7) et le remplacer par un neuf.
7. Reposer les pièces qui ont été déposées en suivant l'ordre inverse de leur dépose.

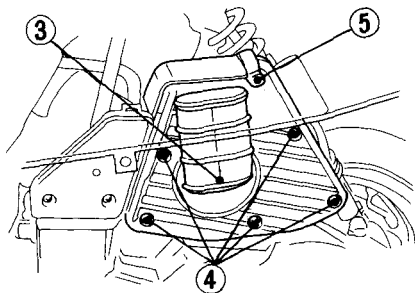

- (3) Cache de filtre à air  
 (4) Vis  
 (5) Clip de retenue

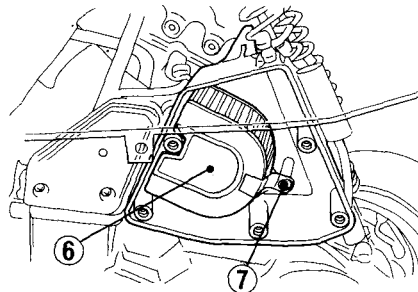

- (6) Élément du filtre à air  
 (7) Vis

## FILTRE A AIR DU BOITIER DE COURROIE

(Consulter les précautions pour l'entretien, à la page 63).

1. Déposer du cadre, le cache latéral arrière gauche (voir page 64).
2. Déposer le cache de l'élément (1) en enlevant les deux vis (2).
3. Enlever l'élément (3).
4. Nettoyer l'élément dans un solvant non inflammable ou à point flash élevé puis le laisser sécher.

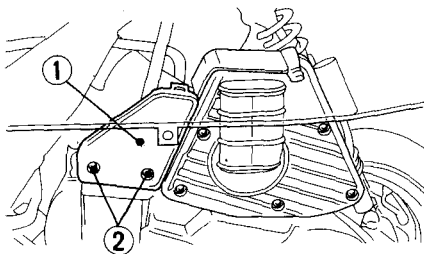

- (1) Cache de l'élément  
(2) Vis

### ATTENTION

- \* Ne jamais utiliser d'essence ou de solvant à point flash bas pour nettoyer l'élément du filtre à air du boîtier de courroie. Il pourrait se produire un incendie ou une explosion.

### PRÉCAUTION:

- \* Bien faire sécher l'élément avant de le reposer.
  - \* Ne pas mettre d'huile sur l'élément: la courroie d'entraînement serait endommagée.
5. Reposer les pièces qui ont été enlevées en suivant l'ordre inverse de leur dépose.

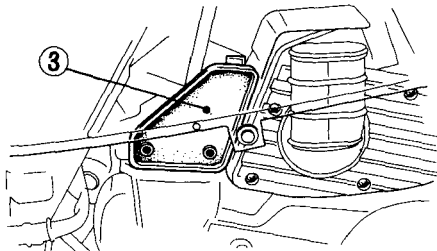

- (3) Élément



## RENIFLARD DE CARTER MOTEUR

(Se reporter aux précautions d'entretien à la page 63.)

1. Retirer le bouchon de vidange (1) du tuyau et évacuer les dépôts.
2. Remettre le bouchon de vidange en place.

### NOTE:

- \* Augmenter la fréquence d'entretien en cas d'utilisation sous la pluie ou à pleins gaz, ou encore si la moto a été lavée ou renversée.

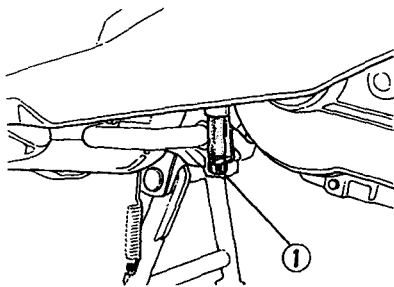

(1) Bouchon de vidange

## HUILE MOTEUR

(Se reporter aux précautions d'entretien à la page 63.)

### Huile moteur

Une bonne huile moteur est déterminante pour le fonctionnement et l'état du moteur. N'utiliser qu'une huile moteur hautement détergente de *qualité supérieure, répondant aux prescriptions pour le service SE, SF ou SG, ou les dépassant.* Il n'est pas nécessaire d'utiliser d'additifs.

### Viscosité:

La viscosité de l'huile doit être basée sur la température atmosphérique moyenne du lieu d'utilisation. On trouvera ci-dessous un guide pour le choix du grade ou de la viscosité de l'huile à utiliser selon les différentes températures atmosphériques.

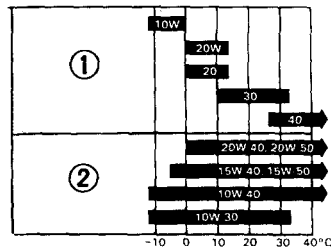

(1) Monograde

(2) Multigrade

## Huile moteur

La qualité de l'huile moteur est un facteur déterminant pour la durée de service du moteur. Renouveler l'huile moteur aux intervalles prescrits dans le tableau d'entretien (page 59).

### NOTE:

\* Renouveler l'huile moteur avec le moteur à la température normale de fonctionnement et avec la moto sur sa béquille centrale. Ceci permet une vidange plus rapide et plus complète.

1. Pour vidanger l'huile, retirer le bouchon de remplissage/jauge d'huile (1) et le bouchon de vidange (2).

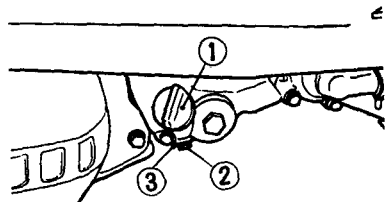
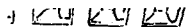

- (1) Capuchon de remplissage/jauge d'huile
- (2) Boulon de vidange d'huile
- (3) Rondelle d'étanchéité

### ATTENTION

- \* Le moteur et l'huile à l'intérieur sont chauds: prendre garde de ne pas se brûler.
2. S'assurer que la rondelle d'étanchéité sur le bouchon de vidange est en bon état, puis reposer le bouchon. Couple de serrage du bouchon de vidange d'huile:  
25 N·m (2,5 kg·m)
3. Remplir le carter moteur avec l'huile préconisée.  
La capacité est d'environ:  
0,8 l
4. Remettre le bouchon de remplissage/jauge d'huile en place.
5. Mettre le moteur en marche et le laisser tourner au ralenti pendant 2 ou 3 minutes.

### ATTENTION

- \* La roue arrière tourne si elle n'est pas retenue par le frein ou le sol. Le contact accidentel avec une roue en rotation peut causer des blessures corporelles.
6. Arrêter le moteur et s'assurer que l'huile atteint le repère de niveau maximum de la jauge avec la moto sur sa béquille centrale. S'assurer qu'il n'y a pas de fuites d'huile.

**NOTE:**

- \* Se débarrasser de l'huile moteur sans dégrader l'environnement. Il est recommandé de la porter au garage local dans un bidon fermé. Ne pas la jeter aux ordures ni la déverser dans la terre.

**Crépine du filtre de l'huile moteur**

1. Enlever le capuchon/jauge d'huile (1) du cache de carter droit.
2. Placer un bac de vidange sous le carter moteur et enlever le bouchon d'huile (2).

**NOTE:**

- \* La crépine du filtre à huile (3) et le ressort (4) s'en vont quand le bouchon d'huile est enlevé.

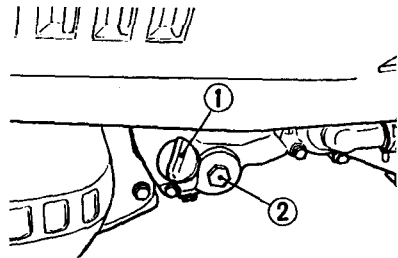

- (1) Capuchon de remplissage/jauge d'huile
- (2) Bouchon d'huile

3. Nettoyer la crépine du filtre à huile (3).
4. Vérifier l'état général de la crépine du filtre à huile, des caoutchoucs d'étanchéité et du joint torique du bouchon d'huile.
5. Reposer la crépine du filtre à huile, le ressort et le bouchon d'huile.  
Couple de serrage:  
20 N·m (2,0 kg·m)

6. Remplir le carter moteur avec l'huile préconisée.  
La capacité est d'environ:  
0,8 l
7. Remettre le bouchon de remplissage/jauge d'huile en place.
8. Mettre le moteur en marche et le laisser tourner au ralenti pendant 2 ou 3 minutes.

#### **ATTENTION**

- \* **La roue arrière tourne si elle n'est pas retenue par le frein ou le sol. Le contact accidentel avec une roue en rotation peut causer des blessures corporelles.**
9. Arrêter le moteur et s'assurer que l'huile atteint le repère de niveau maximum de la jauge avec la moto sur sa béquille centrale. S'assurer qu'il n'y a pas de fuites d'huile.

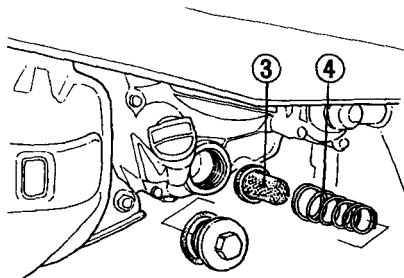

- (3) Crépine du filtre à huile  
(4) Ressort

## BOUGIE D'ALLUMAGE

(Se reporter aux précautions d'entretien à la page 63.)

Bougie recommandée:

Standard:

DPR6EA-9 (NGK) ou X20EPR-U9 (ND)

Pour les climats froids (En dessous de 5°C):

DPR5EA-9 (NGK) ou X16EPR-U9 (ND)

Pour conduite prolongée à grande vitesse:

DPR7EA-9 (NGK) ou X22EPR-U9 (ND)

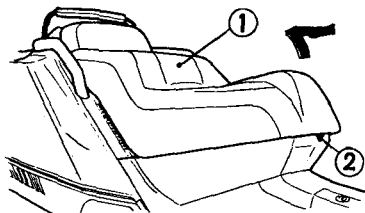

(1) Selle

(2) Boulon

1. Enlever la selle (1) en déposant le boulon (2) et en soulevant vers l'avant.
2. Débrancher le capuchon de la bougie.
3. Décrasser la partie autour de la base de la bougie. Déposer la bougie d'allumage à l'aide de la clé à bougie fournie dans la trousse à outils.

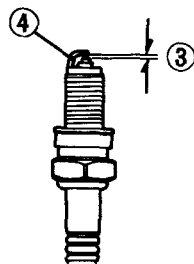

(3) Ecartement des électrodes

(4) Electrode latérale

4. Vérifier si les électrodes et la porcelaine centrale ne sont pas encrassées, abîmées ou calaminées. Si la détérioration ou les dépôts de calamines sont importants, remplacer la bougie. Décalaminer ou décraquer la bougie avec un nettoyeur de bougies ou une brosse métallique.
5. Vérifier l'écartement des électrodes (3) de la bougie à l'aide d'un jeu de cales. Si un réglage est nécessaire, plier avec soin l'électrode latérale (4).  
L'écartement des électrodes doit être de:  
0,8—0,9 mm.  
S'assurer que la rondelle de la bougie est en bon état.
6. Avec la rondelle de bougie en place, visser la bougie à la main pour ne pas risquer de foirer son filetage.
7. Si la bougie est neuve, la serrer d'un demi-tour avec une clé à bougie pour comprimer la rondelle. Si la bougie est réutilisée, il suffit de la serrer de 1/8 à 1/4 de tour après que la bougie vient en butée.
8. Reposer le capuchon de la bougie d'allumage et la selle dans l'ordre inverse de leur dépose.

#### **PRÉCAUTION:**

- \* **Ne jamais laisser de chiffons d'atelier près du moteur après avoir nettoyé la base de la bougie. Le moteur pourrait surchauffer et être endommagé.**
- \* **La bougie d'allumage doit être correctement serrée. Une bougie d'allumage mal serrée peut devenir très chaude et endommager le moteur.**
- \* **Ne pas utiliser une bougie d'allumage de degré thermique incorrect. Le moteur pourrait être sérieusement endommagé.**

## REGIME DE RALENTI

(Se reporter aux précautions d'entretien à la page 63.)

Pour que le réglage du régime de ralenti puisse être précis, le moteur doit être à la température normale de fonctionnement. Dix minutes de conduite avec des arrêts et marches répétés suffisent.

1. Enlever la selle (page 72).
2. Faire chauffer le moteur et placer la moto sur sa béquille centrale.

### ▲ATTENTION

\* **La roue arrière tourne si elle n'est pas retenue par le frein. Le contact accidentel d'une roue en rotation peut causer des blessures corporelles.**

3. Brancher un compte-tours au moteur.
4. Régler le régime de ralenti avec la vis butée (1).

#### REGIME DE RALENTI:

IT, F, E:  $1\ 500 \pm 100 \text{ min}^{-1}$  (tr/mn)  
(au point-mort)

SW:  $1\ 500 \pm 50 \text{ min}^{-1}$  (tr/min)  
(au point-mort)

### ▲ATTENTION

\* **La roue arrière tourne si elle n'est pas retenue par le frein ou si elle n'est pas sur le sol. Le contact accidentel d'une roue en rotation peut causer des blessures corporelles.**

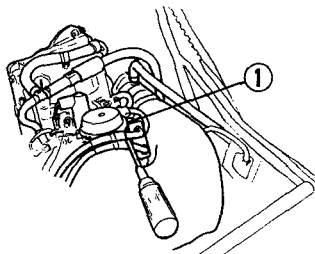

(1) Vis butée de ralenti



## BEQUILLE LATÉRALE

(Se reporter aux précautions d'entretien à la page 63.)

Effectuer les opérations suivantes comme il est indiqué dans le tableau d'entretien.

### Contrôle de fonctionnement:

- Vérifier si le ressort (2) de la béquille latérale n'est pas endommagé et s'il n'a pas perdu de sa tension. S'assurer de la liberté de mouvement de l'ensemble de la béquille latérale (1).
- Vérifier le système d'arrêt de l'allumage de béquille latérale:

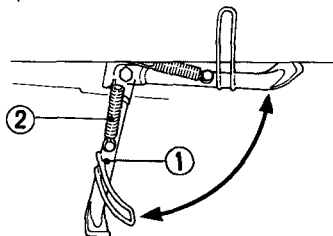

- (1) Béquille latérale
- (2) Ressort

1. Placer la moto sur sa béquille centrale.
2. Mettre la béquille latérale vers le haut et démarrer le moteur.
3. Abaisser entièrement la béquille latérale.
4. Le moteur doit s'arrêter lorsqu'on abaisse la béquille latérale.

Si le système de béquille latérale ne fonctionne pas de la manière décrite, le faire réparer par un concessionnaire Honda.

## USURE DES PLAQUETTES DE FREIN

(Se reporter aux précautions d'entretien à la page 63.)

L'usure des plaquettes de frein avant dépend de la sévérité d'utilisation, du type de pilotage et de l'état des routes. Les plaquettes s'usent plus facilement sur des routes sales et détrempées. Contrôler les plaquettes visuellement par le dessous de l'étrier (1) lors des contrôles périodiques pour en déterminer le degré d'usure. Si l'usure de l'une des plaquettes atteint le trait (2), remplacer les deux plaquettes ensemble.

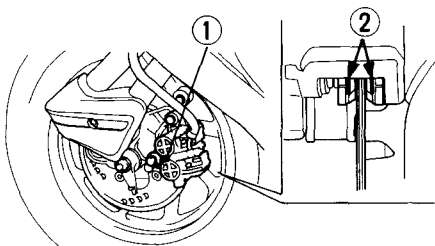

(1) Etrier (2) Ligne d'usure.

## Autres contrôles:

S'assurer qu'il n'y a pas de fuites de liquide. Vérifier si les tuyaux et raccords ne sont pas détériorés ou fissurés.

## NOTE:

- \* N'utiliser que les plaquettes de friction d'origine Honda en vente chez les concessionnaires Honda. Lorsqu'une intervention sur les freins est nécessaire, s'adresser à un concessionnaire Honda.

## USURE DES MACHOIRES DE FREIN

(Se reporter aux précautions d'entretien à la page 63.)

### Indicateur d'usure

Lorsque le frein est actionné, la flèche (1) solidaire de la biellette de frein (2) se déplace en direction du repère de référence (3) situé sur le flasque de frein (4).

Si la flèche vient en regard du repère de référence lorsque le frein est actionné à fond, les mâchoires de frein doivent être remplacées.

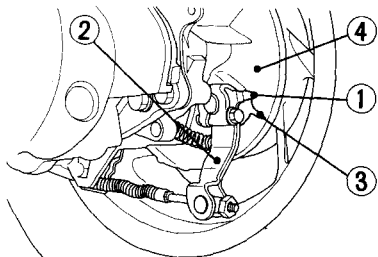

(1) Flèche  
(2) Biellette de frein

(3) Marque de  
référence  
(4) Flasque de frein

## NOTE:

\* Pour les interventions sur le frein, s'adresser à un concessionnaire Honda qui a été formé pour les effectuer. N'utiliser que des pièces Honda d'origine ou leur équivalent.

## Autres contrôles

Vérifier si le câble de décompression n'est pas vrillé et s'il ne présente pas des signes d'usure susceptibles de provoquer un grippage ou une rupture.

Pour éviter l'usure prématurée et la corrosion du câble de décompression, le graisser avec un lubrifiant pour câble en vente dans le commerce. S'assurer que la biellette de frein, le ressort et les fixations sont en bon état.

## BATTERIE

(Se reporter aux précautions d'entretien à la page 63).

Il n'est pas nécessaire de vérifier le niveau d'électrolyte de la batterie ou de faire l'appoint d'eau distillée car la batterie est de type sans entretien (scellée). Si la batterie semble faible et/ou si l'on constate des pertes d'électrolyte (provoquant des difficultés au démarrage ou d'autres problèmes électriques), s'adresser à un concessionnaire Honda.

### ▲ ATTENTION

- \* La batterie dégage des gaz explosifs. Ne pas autoriser d'étincelles, flammes ou cigarettes à proximité. Lors de la recharge ou de l'utilisation de la batterie dans un endroit clos, s'assurer que l'aération est suffisante.
- \* La batterie contient de l'acide sulfurique (électrolyte). Un contact avec la peau ou les yeux peut provoquer de graves brûlures. Porter des vêtements protecteurs et un masque.

- En cas de contact de l'électrolyte avec la peau, rincer à l'eau.
- En cas de contact avec les yeux, rincer à l'eau pendant au moins 15 minutes et appeler un médecin.
- \* L'électrolyte est un poison.
  - En cas d'absorption, boire de grandes quantités d'eau ou de lait. Absorber ensuite du lait de magnésie ou de l'huile végétale et appeler un médecin.
- \* TENIR HORS DE PORTEE DES ENFANTS

### PRÉCAUTION:

- \* Ne pas retirer les bouchons de la batterie car ceci les détériorerait, entraînerait des fuites et endommagerait la batterie.
- \* Si la moto doit rester longtemps inutilisée, déposer la batterie de la moto et la charger entièrement. La ranger ensuite dans un endroit frais et sec. Si la batterie doit rester sur la moto, débrancher le câble négatif à la borne de la batterie.

## REPLACEMENT DES FUSIBLES

(Se reporter aux précautions d'entretien à la page 63.)

Le fusible principal (1) de 20 A se trouve près de la batterie. Le fusible principal de rechange se trouve dans la trousse d'outils du compartiment arrière. La boîte à fusibles (3) se trouve dans la boîte à gants. Le calibre des fusibles est de 10 A et 15 A.

Si les fusibles sautent fréquemment, c'est généralement le signe d'un court-circuit ou d'une surcharge dans le circuit électrique. Confier dans ce cas la réparation à un concessionnaire Honda.

### ⚠ ATTENTION

\* **Ne jamais utiliser un fusible de calibre différent de celui qui est prescrit. Ceci pourrait endommager sérieusement le circuit électrique ou provoquer un incendie, avec une perte dangereuse des feux ou de la puissance du moteur.**

## PRÉCAUTION:

\* **Avant de contrôler ou de remplacer les fusibles, placer le contacteur d'allumage sur OFF pour empêcher un court-circuit accidentel.**

Pour remplacer le fusible principal (1) enlever la selle (page 72), débrancher le connecteur de fils (2) et enlever le vieux fusible. Poser le fusible neuf, rebrancher le connecteur et remettre la selle.

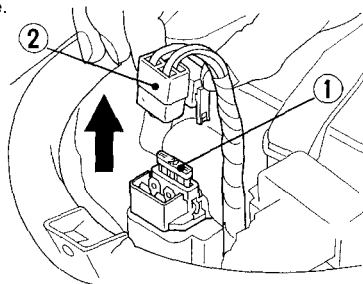

(1) Fusible principal      (2) Connecteur de fils

Pour remplacer les fusibles de la boîte à fusibles (3), ouvrir la boîte à gants et enlever le couvercle de boîte à fusibles (4).

Les fusibles de rechange se trouvent dans la trousse à outils du compartiment arrière. Tirer le vieux fusible hors du support à l'aide de l'extracteur de fusible (5) fourni dans la trousse à outils. Enfoncer le nouveau fusible dans le support et reposer le couvercle de la boîte à fusibles.

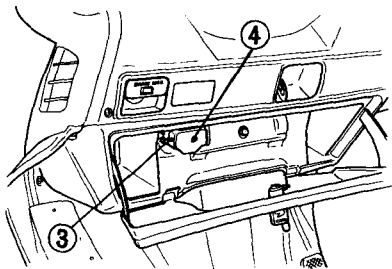

- (3) Boîte à fusibles
- (4) Cache de boîte à fusibles

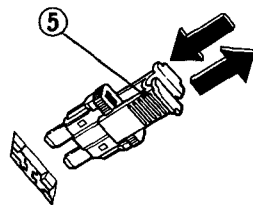

- (5) Extracteur de fusibles

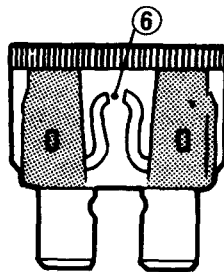

- (6) Fusible grillé

## TRANSPORT

### ▲ATTENTION

- \* Pour ne pas risquer un incendie ou une explosion lors du transport de la moto, toujours:
  - vidanger le réservoir d'essence et le carburateur;
  - transporter la moto à la verticale pour empêcher des fuites d'huile et d'électrolyte de la batterie.
  - Lier la moto au niveau des roues.

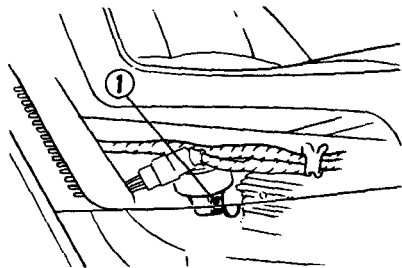

(1) Vis de vidange

### Vidange de l'essence

N'effectuer cette opération que dans un endroit bien aéré.

### ▲ATTENTION

- \* L'essence est une substance extrêmement inflammable pouvant exploser dans certaines conditions. Ne pas fumer ni autoriser de flammes ou étincelles à proximité de la moto lors de la vidange d'essence.
1. Arrêter le moteur.
  2. Vider le réservoir d'essence à l'aide d'un siphon en vente dans le commerce ou d'une autre manière équivalente.
  3. Placer l'extrémité libre du tuyau de vidange du carburateur dans un récipient approprié.
  4. Ouvrir l'orifice de vidange du carburateur en tournant la vis de vidange (1) dans le sens inverse des aiguilles d'une montre. Lorsque toute l'essence a été vidangée, tourner la vis dans le sens des aiguilles d'une montre jusqu'à ce qu'elle soit bien serrée.

## NETTOYAGE

Nettoyer régulièrement la moto pour en protéger la fini des surfaces. Vérifier également si elle n'est pas endommagée ou usée et si elle ne présente pas de fuites d'huile.

### PRÉCAUTION:

\* **Eviter de vaporiser de l'eau sous haute pression (cas type: dispositif de lavage automatique des voitures) sur les parties suivantes:**

**Moyeux de roue**

**Sortie de silencieux**

**Dessous de selle**

**Boutons des compteurs**

**Contacteur d'allumage**

**Contacteurs de poignées**

**Boîte à gants**

**Compartiment arrière**

### NOTE:

\* Nettoyer le pare-brise à l'aide d'un chiffon doux ou d'une éponge et d'une grande quantité d'eau. Faire sécher avec un chiffon doux. Enlever les petites rayures avec un produit de polissage plastique. Remplacer le

pare-brise si les rayures ne peuvent pas être enlevées et qu'elles gênent la vue.

1. Une fois que la moto a été nettoyée, bien la rincer avec une grande quantité d'eau propre. Les résidus de détergents agressifs peuvent corroder les pièces en alliage.
2. Faire sécher la moto, démarrer le moteur et le laisser tourner pendant plusieurs minutes.

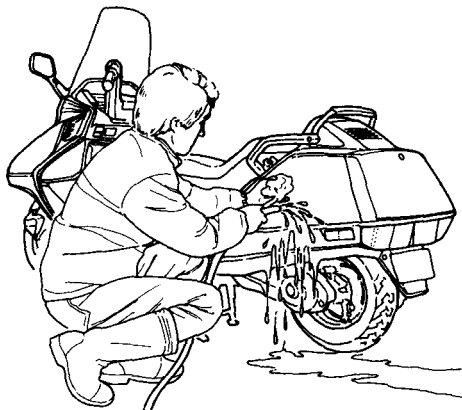



3. Démarrer le moteur et le laisser tourner pendant plusieurs minutes.
4. Avant de piloter, tester les freins. Il pourra être nécessaire d'actionner plusieurs fois les freins pour qu'ils retrouvent leur efficacité normale.

**ATTENTION**

- \* Juste après le lavage de la moto, le freinage peut perdre temporairement de son efficacité.

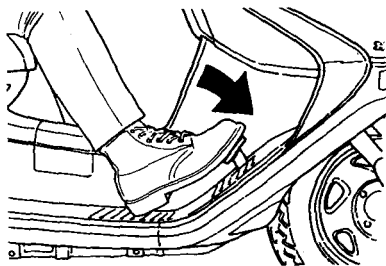
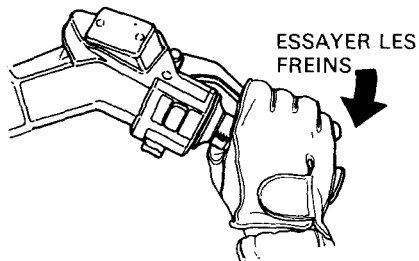

## GUIDE DE REMISAGE

### REMISAGE

Avant un remisage prolongé, pour l'hiver par exemple, il est nécessaire de prendre certaines précautions pour éviter que la moto ne se détériore pas, suite à son inutilisation. Si des réparations sont nécessaires, elles doivent être effectuées AVANT le remisage de la moto : elles risqueraient autrement d'être oubliées lors de la remise en service.

1. Renouveler l'huile moteur et nettoyer la crépine du filtre.
2. S'assurer que le circuit de refroidissement est rempli d'une solution antigel à 50%.
3. Vidanger le réservoir d'essence et le carburateur dans un récipient pour d'essence agréé. Vaporiser l'intérieur du réservoir avec une huile antirouille en aérosol.  
Reposer le bouchon d'essence sur le réservoir.

#### NOTE:

- \* La vidange du carburateur est très importante si le remisage doit durer plus d'un mois; elle assure des performances normales

lors de la remise en service.

#### ATTENTION

- \* **L'essence est une substance inflammable pouvant exploser dans certaines conditions. Ne pas fumer ni autoriser de flammes ou d'étincelles près de la moto pendant la vidange d'essence.**
4. Retirer la bougie d'allumage et verser une cuillerée (15—20 cm<sup>3</sup>) d'huile moteur propre dans le cylindre. Lancer le moteur à plusieurs reprises pour permettre une bonne répartition de l'huile, puis reposer la bougie d'allumage.

#### NOTE:

- \* Lors du lancement du moteur, le bouton d'arrêt du moteur doit être sur OFF et chaque bougie d'allumage doit se trouver dans son capuchon et mise à la masse pour ne pas risquer d'endommager le circuit d'allumage.

5. Déposer la batterie. La ranger dans un endroit à l'abri du gel et des rayons directs du soleil.
6. Laver la moto et la sécher. Cirer toutes les surfaces peintes. Enduire les parties chromées avec de l'huile antirouille.
7. Gonfler les pneus aux pressions préconisées. Placer la moto sur cales pour que ses roues ne touchent pas le sol.
8. Recouvrir la moto d'une bâche (ne pas utiliser de bâches en matière plastique) et la ranger dans un endroit non chauffé, à l'abri de l'humidité et dont les variations de températures journalières sont minimum. Veiller à ce que la moto ne soit pas exposée aux rayons directs du soleil.

## **FIN DU REMISAGE**

1. Retirer la bâche et nettoyer la moto. Renouveler l'huile du moteur si plus de 4 mois se sont écoulés depuis le début du remisage.
2. Recharger la batterie si nécessaire. Reposer la batterie.
3. Vidanger l'excès d'huile antirouille en aérosol du réservoir d'essence. Faire le plein avec de l'essence fraîche.
4. Effectuer tous les "Contrôles avant l'utilisation" (page 43). Tester la moto en roulant à faible allure dans un endroit sûr à l'écart de la circulation.

## CARACTERISTIQUES

### DIMENSIONS

Longueur hors-tout	2 265 mm
Largeur hors-tout	745 mm
Hauteur hors-tout	1 355 mm
Empattement	1 625 mm
Garde au sol	145 mm

### POIDS

Poids à sec	156 kg
-------------	--------

### CAPACITES

Huile moteur	1,0 ℓ après le démontage
Réservoir d'essence	12 ℓ
Capacité du circuit de refroidissement	1,42 ℓ
Nombre de passagers	Le pilote et un passager
Charge totale autorisée	161 kg

## MOTEUR

Alésage et course	72 x 60 mm
Taux de compression	10,0 : 1
Cylindrée	244 cm <sup>3</sup>
Bougie d'allumage	
Standard	DPR6EA-9 (NGK) ou X20EPR-U9 (ND)
Pour climats froids (moins de 5°C)	DPR5EA-9 (NGK) ou X16EPR-U9 (ND)
Pour conduite prolongée à grande vitesse	DPR7EA-9 (NGK) ou X22EPR-U9 (ND)
Ecartement des électrodes	0,8—0,9 mm
Régime de ralenti	IT, F, E: 1 500 ± 100 min <sup>-1</sup> (tr/mn) SW: 1 500 ± 50 min <sup>-1</sup> (tr/mn)

## CADRE ET SUSPENSION

Angle de chasse	28°
Longueur de chasse	90 mm
Dimensions de pneu avant	110/100-12 67J
Dimensions de pneu arrière	120/90-10 65J

## **TRANSMISSION**

Démultiplication primaire	1,000
Démultiplication finale	6,607

## **ELECTRICITE**

Batterie	12 V-10 AH
Alternateur	Générateur de C.A.

## **FEUX ET TEMOINS**

Phare (feu de route/code)	12 V—60/55 W
Feu arrière/stop	12 V—5/21 W
Clignotant	Avant 12 V—21 W x 2
	Arrière 12 V—21 W x 2
Eclairage des instruments de bord	12 V—3,4 W x 2, 12 V—1,7 W x 2
Témoin de clignotant	12 V—3,4 W x 2
Témoin de feu de route	12 V—3,4 W
Témoin de béquille latérale	12 V—3,4 W

## **FUSIBLE**

5 A, 10 A
20 A (fusible principal)

**HONDA**  
CN250

**FAHRER-HANDBUCH**



© HONDA MOTOR CO., LTD. 1990

## WICHTIGER HINWEIS

- **FAHRER UND BEIFAHRER**

Dieses Motorrad ist für den Betrieb mit Fahrer und Beifahrer konstruiert. Überschreiten Sie niemals das auf der Zuladungs- und Zubehör-Warnplakette angegebene zulässige Zuladungsgewicht des Fahrzeugs.

- **STRASSENBETRIEB**

Dieses Motorrad ist nur für Straßenbetrieb konstruiert.

- **LESEN SIE DIESES FAHRERHANDBUCH AUFMERKSAM DURCH**

Widmen Sie Ihre besondere Aufmerksamkeit denjenigen Hinweisen und Anweisungen, die wie folgt gekennzeichnet sind:

### **▲ WARNUNG**

**Dort finden Sie besonders wichtige Hinweise und Anweisungen, deren Mißachtung Verletzungs- und Unfallgefahr für Leib und Leben bedeutet.**

### **VORSICHT:**

**Dort finden Sie wichtige Informationen über ungeeignete oder riskante Handhabungen Ihres Motorrads, die sowohl Sachbeschädigungen als auch Körperverletzungen verursachen können.**

**ZUR BEACHTUNG:** Dort finden Sie nützliche Hinweise und Empfehlungen für eine problemlose Bedienung und Unterhaltung Ihres Motorrads.

Diese Betriebsanleitung ist ein wichtiger Bestandteil der Fahrzeugausrüstung und sollte im Falle eines Weiterverkaufs Ihres Motorrads unbedingt bei dem Motorrad verbleiben.



# HONDA CN250 FAHRERHANDBUCH

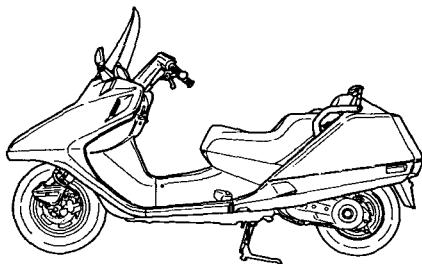

Alle Informationen in dieser Veröffentlichung beruhen auf der neuesten Produktinformation, die zum Zeitpunkt der Druckgenehmigung verfügbar war. Die Firma HONDA MOTOR CO., LTD., behält sich das Recht vor, Änderungen jederzeit und ohne Vorankündigung vorzunehmen, ohne irgendwelche Verpflichtungen einzugehen.

Kein Teil dieser Veröffentlichung darf ohne schriftliche Genehmigung reproduziert werden.

## WILLKOMMEN

Wir danken Ihnen für den Kauf dieses HONDA-Motorrads und heißen Sie in der Familie der HONDA-Motorradfahrer willkommen. Damit Sie beim Fahren mehr Sicherheit und Freude haben, raten wir Ihnen dringend, dieses Fahrerhandbuch aufmerksam durchzulesen, **BEVOR SIE MIT DEM MOTORRAD FAHREN**. Ihre Sicherheit hängt nicht allein von Ihrer Wachsamkeit und Vertrautheit mit dem Motorrad, sondern auch vom Betriebszustand des Motorrads ab. Eine Überprüfung vor jeder Fahrt und regelmäßige Wartung sind wesentlich für sicheren Fahrbetrieb.

Wenn Wartungs- oder Reparaturarbeiten anfallen, denken Sie daran, daß Ihr HONDA-Vertragshändler am besten weiß, was zu tun ist, um Ihre Maschine topfit zu halten. Falls Sie über das erforderliche technische "Know-how" und die richtigen Werkzeuge verfügen, können Sie bei Ihrem Händler das offizielle HONDA-Werkstatt-Handbuch erhalten, das Ihnen bei der Durchführung vieler Wartungs- und Reparaturarbeiten behilflich sein wird.

Gute Fahrt und vielen Dank für die Wahl einer HONDA.

- Die nachstehenden Abkürzungen in diesem Handbuch beziehen sich auf folgende Länder:

SW	Schweiz	(M)
IT	Italien	(M)
F	Frankreich	(M)
E	U.K.	(M)

- Die technischen Daten können von Land zu Land verschieden sein.

# BEDIENUNG

Seite		Seite	
1	MOTORRAD-SICHERHEIT	34	Bedienungselemente an der rechten Lenkerseite
1	Regeln für sicheres Fahren	36	Bedienungselemente an der linken Lenkerseite
3	Schutzkleidung	37	Hinterrad-Feststellbremse
4	Abänderungen		
5	Zuladung und Zubehör		
7	ANORDNUNG DER BEDIENUNGSELEMENTE	38	MERKMALE (ohne Bedeutung für den Betrieb)
10	Instrumente und Anzeigen	38	Lenkschloß
		39	Helmhalter
19	HAUPTTEILE (Wichtige Information zum Betrieb dieses Motorrads)	41	Handschuhfach
19	Bremsen	42	Heckstufach
23	Kühlmittel		
25	Kraftstoff	43	BETRIEB
28	Motoröl	43	Überprüfung vor dem Fahren
29	Schlauchlose Reifen	44	Anlassen des Motors
		48	Einfahren
		49	Fahren
		56	Parken
33	WICHTIGE EINZELTEILE	57	Hinweise zur Diebstahlverhütung
33	Zündschalter		

## **WARTUNG**

Seite

58	WARTUNG
59	Wartungsplan
61	Werkzeugsatz
62	Seriennummern
63	Farbplakette
63	Wartungshinweise
64	Luftfilter
66	Riemengehäuse-Luftfilter
67	Kurbelgehäuse-Entlüftung
68	Motoröl
72	Zündkerze
74	Leerlaufdrehzahl
75	Seitenständer
76	Bremsbelagverschleiß
77	Bremsbackenverschleiß

Seite

78	Batterie
79	Auswechseln der Sicherungen
81	TRANSPORT
82	REINIGEN
84	HINWEISE ZUR STILLEGUNG
84	Lagerung
85	Wiederinbetriebnahme
86	TECHNISCHE DATEN

# MOTORRAD-SICHERHEIT

## **AWARNUNG**

- \* **Motorradfahren erfordert vom Fahrer besondere Vorsichtsmaßnahmen, um die persönliche Sicherheit zu gewährleisten. Machen Sie sich mit diesen Vorsichtsmaßnahmen vertraut, bevor Sie fahren.**

## **REGELN FÜR SICHERES FAHREN**

1. Machen Sie stets eine "Überprüfung vor dem Fahren" (Seite 43) und führen Sie gegebenenfalls notwendige Einstellungen oder Reparaturen aus, Bevor Sie den Motor starten. Dies dient der Unfallverhütung und schützt die Maschine vor Schaden.
2. Viele Unfälle werden von unerfahrenen Fahrern verursacht. Für dieses Motorrad ist der Besitz eines Motorrad-Führerscheins nach erfolgreicher Absolvierung einer Fahrprüfung unerlässlich. Vergewissern Sie sich, daß Sie im Besitz der vorgeschriebenen Fahrerlaubnis sind, bevor Sie losfahren. Lassen Sie NIEMALS eine unerfahrene Person mit Ihrem Motorrad fahren.
3. Viele Unfälle zwischen Autos und Motorrädern ereignen sich deshalb, weil der Autofahrer den Motorradfahrer nicht rechtzeitig "sieht".  
Machen Sie sich gut bemerkbar, um unverschuldete Unfälle zu vermeiden:
  - Tragen Sie auffällig helle oder reflektierende Kleidung.
  - Fahren Sie nicht im "toten Winkel" anderer Verkehrsteilnehmer.
4. Befolgen Sie die regionalen Gesetze und Bestimmungen.
  - Überhöhte Geschwindigkeit ist ein Faktor bei vielen Unfällen. Befolgen Sie Geschwindigkeitsbegrenzungen und fahren Sie NIEMALS schneller, als es die Umstände zulassen.
  - Zeigen Sie Abbiegen oder Spurwechsel rechtzeitig an. Ihre Größe und Wendigkeit kann andere Verkehrsteilnehmer überraschen.

5. Lassen Sie sich nicht von anderen Verkehrsteilnehmern überraschen. Seien Sie äußerst wachsam an Kreuzungen, Aus- und Einfahrten von Parkplätzen und an Einmündungen von Seitenstraßen.
6. Halten Sie während der Fahrt den Lenker mit beiden Händen fest und lassen Sie beide Füße auf den Trittbrettern ruhen. Der Beifahrer sollte sich mit beiden Händen am Motorrad oder Fahrer festhalten und beide Füße auf den Fußrasten ruhen lassen.
7. Lassen sie Ihr Motorrad bei laufendem Motor niemals unbeaufsichtigt stehen.
8. Reduzieren Sie Ihre Geschwindigkeit auf holprigen Straßen. Vermeiden Sie harte Stöße gegen Buckel und Schlaglöcher. Solche Hindernisse können Verlust der Kontrolle oder strukturelle Beschädigung des Fahrzeugs verursachen.

## SCHUTZKLEIDUNG

Tragen Sie **IMMER** einen Helm.  
Außerdem sollen Sie einen Gesichtsschutz  
oder eine Schutzbrille tragen.

Tragen Sie enganliegende  
Kleidung.

Tragen Sie helle oder  
reflektierende Kleidung.

Tragen Sie Handschuhe.

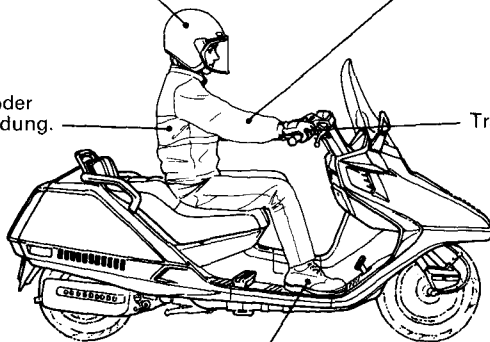

Tragen Sie gut sitzende Schuhe  
oder Stiefel mit niedrigen Absätzen und Knöchelschutz.

## ABÄNDERUNGEN

### **AWARNUNG**

- \* **Abänderungen am Motorrad oder das Entfernen von Original-Teilen können das Fahrzeug unsicher oder gesetzwidrig machen. Beachten Sie alle Bestimmungen der StVZO.**



## ZULADUNG UND ZUBEHÖR

### **⚠️ WARNUNG**

\* Ein Motorrad reagiert empfindlich auf Veränderungen der Gewichtsverteilung. Das Anbringen von Zubehörteilen und Gepäck kann die Fahrstabilität, die Fahrleistungen und das sichere Fahrverhalten eines Motorrades erheblich beeinträchtigen. Um Unfälle zu vermeiden, lassen Sie beim Fahren mit Gepäck äußerste Vorsicht walten.

Diese allgemeinen Richtlinien sollen Ihnen bei der Entscheidung helfen, ob und wie Sie Ihr Motorrad zusätzlich ausrüsten und wie Sie es sicher beladen.

1. Die Summe des Gewichtes von Fahrer, Gepäck und sämtlichen Zubehörteilen darf das zulässige Zuladungsgewicht nicht überschreiten:

161 kg

Die folgenden Gewichtsgrenzen für Handschuhfach und Heckfach dürfen nicht überschritten werden.

Handschuhfach	Heckfach
1 kg	10 kg

Überladen des Handschuhfachs und des Heckfachs wirkt sich ungünstig auf Fahrstabilität und Handling aus.

2. Montieren Sie keine andere Verkleidung, und nehmen Sie keine Änderungen an der vorhandenen Verkleidung vor.
3. Transportieren Sie keine Gegenstände, die über den Gepäckträger herausragen oder das Schlußlicht verdecken.
4. Transportieren Sie keine Kinder oder Tiere im Heckfach.
5. Halten Sie das Gewicht von Zubehörteilen und Gepäck möglichst gering, und bringen Sie insbesondere Gepäck möglichst nahe am Fahrzeugschwerpunkt unter. Je weiter der Schwerpunkt der Zuladung vom Fahrzeugschwerpunkt entfernt ist, desto mehr werden die Fahrstabilität und die sichere Handhabung des Motorrades beeinträchtigt. Verteilen Sie das Gewicht gleichmäßig auf beide Seiten, um ein Ungleichgewicht zu vermeiden.

### **VORSICHT:**

\* Durch den Anschluß eines Radios oder anderer elektrischer Zubehörteile, die nicht ausdrücklich von HONDA zugelassen sind, können die elektrischen Schaltkreise und/oder die Batterie beschädigt werden.

**Überladen des Motorrads beeinträchtigt das Fahrverhalten und die Fahrsicherheit.**

Heckfach:  
Niemals die Zuladungsgrenze  
von 10 kg überschreiten.

Handschuhfach:  
Niemals die Zuladungsgrenze von 1 kg  
überschreiten.

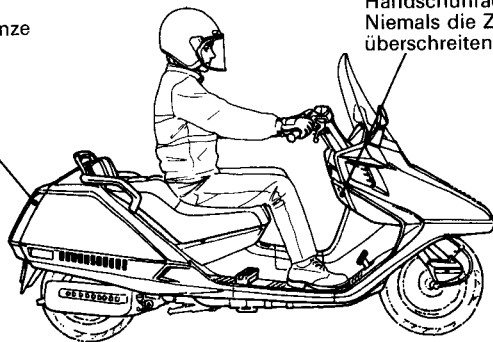

## ANORDNUNG DER BEDIENUNGSELEMENTE

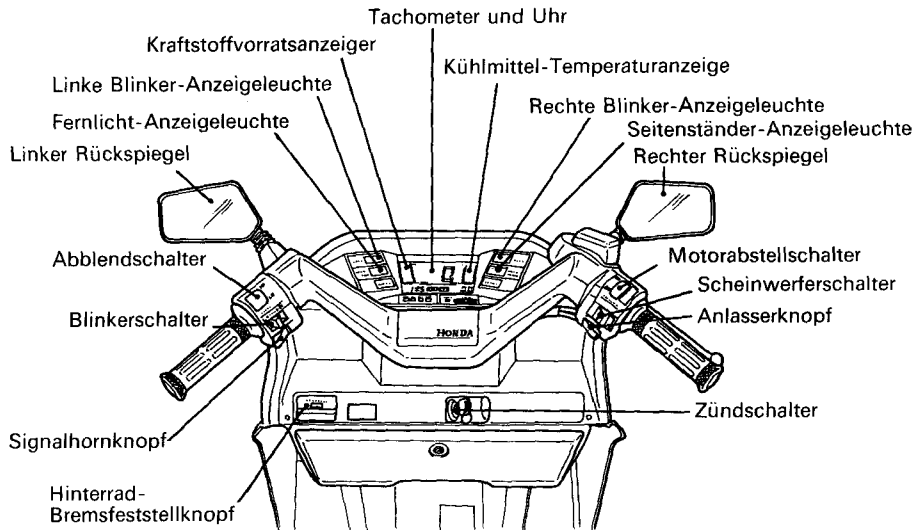

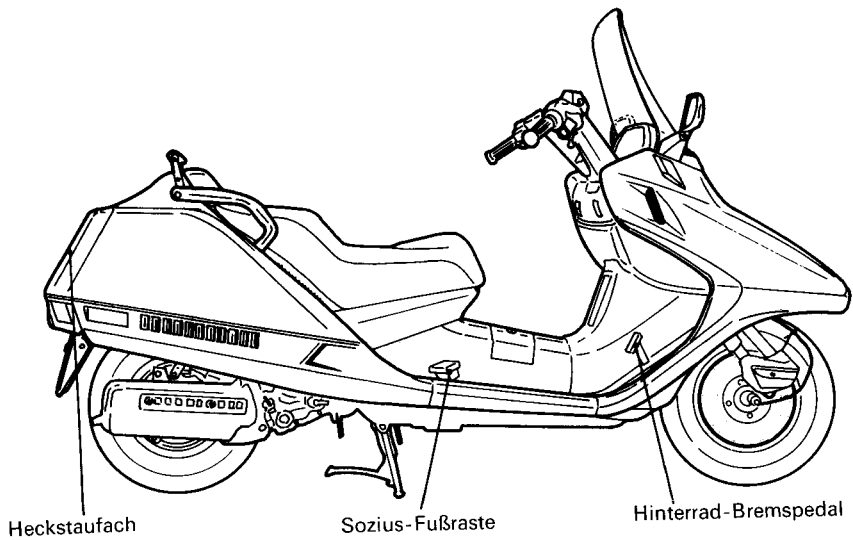

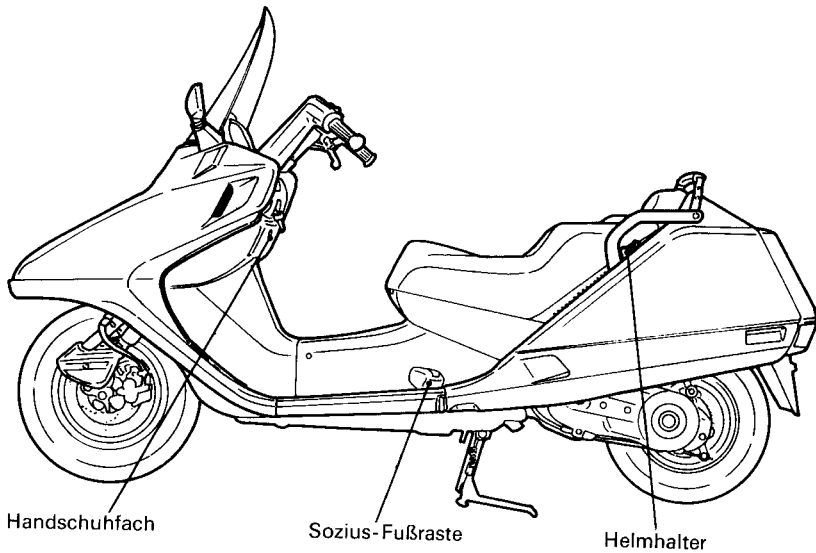

## INSTRUMENTE UND ANZEIGEN

Die Anzeigengruppe befindet sich vor dem Lenker. Ihre Funktionen sind in den Tabellen auf den folgenden Seiten beschrieben.

- (1) Linke Blinker-Anzeigeleuchte
- (2) Fernlicht-Anzeigeleuchte
- (3) Kraftstoffvorratsanzeiger
- (4) Digitaluhr
- (5) Tachometer
- (6) Tageskilometerzähler
- (7) Kühlmittel-Temperaturanzeiger
- (8) Rechte Blinker-Anzeigeleuchte
- (9) Seitenständer-Anzeigeleuchte
- (10) Digitaluhr-Einstelltasten
- (11) Tageskilometerzähler-Rückstellknopf
- (12) Tachometer-Wahltaste  
(MPH ↔ km/h) [nur E]
- (13) Wartungsanzeige
- (14) Kilometerzähler

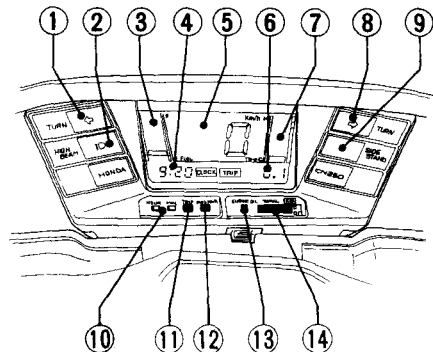

<b>Bez.-Nr.</b>	<b>Bezeichnung</b>	<b>Funktion</b>
1	Linke Blinker-Anzeigeleuchte (bernstein)	Blinkt bei Betätigung der linken Blinkleuchte.
2	Fernlicht-Anzeigeleuchte (blau)	Leuchtet bei eingeschaltetem Fernlicht auf.
3	Kraftstoffvorratsanzeiger	Zeigt den ungefähren Kraftstoffvorrat an (siehe Seite 13).
4	Digitaluhr	Zeigt die Zeit an (siehe Seite 17).
5	Tachometer	Zeigt die Fahrgeschwindigkeit an (siehe Seite 14).
6	Tageskilometerzähler	Zeigt die pro Fahrt zurückgelegten Kilometer an (siehe Seite 18).
7	Kühlmittel-Temperaturanzeiger	Zeigt die Kühlmitteltemperatur an (siehe Seite 15).

<b>Bez.-Nr.</b>	<b>Bezeichnung</b>	<b>Funktion</b>
8	Rechte Blinker-Anzeigeleuchte (bernstein)	Blinkt bei Betätigung der rechten Blinkleuchte.
9	Seitenständer-Anzeigeleuchte (bernstein)	Leuchtet bei ausgeklapptem Seitenständer auf. Vor dem Parken prüfen, ob der Seitenständer vollständig ausgeklappt ist; die Leuchte zeigt nur an, ob die Seitenständer-Zündstromunterbrechung (Seite 75) aktiviert ist.
10	Digitaluhr-Einstelltasten	Dienen zum Einstellen der Uhr (siehe Seite 17).
11	Tageskilometerzähler-Rückstellknopf	Stellt den Tageskilometerzähler auf Null (0) zurück.
12	Tachometer-Wahltaste (MPH ↔ km/h) .[nur E]	Schaltet die Tachometeranzeige zwischen MPH oder km/h um (siehe Seite 14).
13	Wartungsanzeige	Zeigt das herannahende vorgeschriebene Wartungsintervall für den Motorölwechsel an (siehe Seite 16).
14	Kilometerzähler	Zeigt den Gesamtkilometerstand an.



## Kraftstoffvorratsanzeiger

Die Flüssigkristallanzeige (1) des Kraftstoffvorratsanzeigers zeigt durch aufleuchtende Segmente den ungefähren noch zur Verfügung stehenden Kraftstoffvorrat an. Wenn das Segment F aufleuchtet, befinden sich ca. 12 Liter im Tank. Wenn nur das Segment E (rot) aufleuchtet, befinden sich noch ca. 2,5 Liter im Tank. Wenn das Segment E (rot) blinkt, bedeutet dies, daß nur noch ca. 1,5 Liter im Tank verbleiben. Sie sollten dann möglichst bald auftanken. Lesen Sie die Kraftstoffempfehlung auf Seite 25 durch.

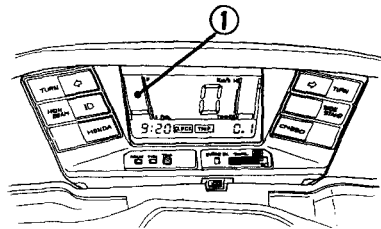

(1) Flüssigkristallanzeige des Kraftstoffvorratsanzeigers

### Tachometer (SW, IT, F)

Die Flüssigkristallanzeige (1) des Tachometers zeigt die Fahrgeschwindigkeit an.

Wenn der Zündschalter auf ON gedreht wird, durchläuft die Anzeige den Bereich von 100 bis 199 in Schritten zu jeweils 11 Einheiten (111, 122, 133, 144, ...), bis sie Null (0) anzeigt.

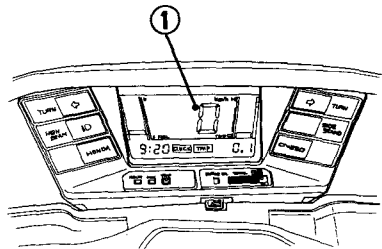

(1) Flüssigkristallanzeige des Tachometers

### Tachometer (E)

Die Flüssigkristallanzeige (1) des Tachometers zeigt die Fahrgeschwindigkeit an.

Wenn der Zündschalter auf ON gedreht wird, durchläuft die Anzeige den Bereich von 100 bis 199 in Schritten zu jeweils 11 Einheiten (111, 122, 133, 144, ...), bis sie Null (0) anzeigt. Die Tachometeranzeige kann durch Drücken der Tachometer-Wahltaste (2) entweder auf MPH oder km/h umgeschaltet werden. Die gewählte Betriebsart wird in der MPH-km/h-Anzeige angezeigt.

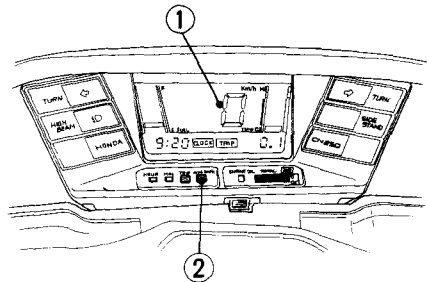

(1) Flüssigkristallanzeige des Tachometers  
(2) Tachometer-Wahltaste

## Kühlmittel-Temperaturanzeiger

Wenn die Flüssigkristallanzeige (1) des Kühlmittel-Temperaturanzeigers das erste Segment überschreitet, ist der Motor zum Betrieb ausreichend warm. Der normale Betriebstemperaturbereich liegt zwischen dem zweiten und dem siebten Segment. Falls das achte Segment aufleuchtet, den Motor abstellen und den Kühlmittelstand im Ausgleichsbehälter überprüfen. Lesen Sie die Anweisungen auf den Seiten 23—24 durch und fahren Sie das Motorrad nicht eher, bis die Störung behoben worden ist.

### VORSICHT:

\* Ein Überschreiten der maximalen Betriebstemperatur kann schwerwiegende Motorschäden zur Folge haben.

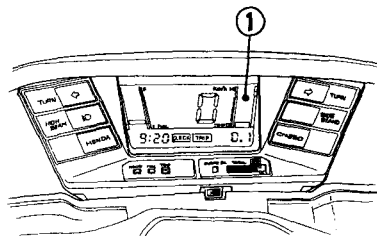

(1) Kühlmittel-Temperaturanzeiger

## Wartungsanzeige

Wenn sich der Kilometerstand Ihres Motorrads dem Wartungsintervall für den nächsten fälligen Motorölwechsel nähert, wechselt die Farbe der Wartungsanzeige (1) von grün auf rot. Stellen Sie die Anzeige nach dem Ölwechsel wieder zurück, indem Sie den Zündschlüssel (2) in den Schlitz (3) unter der Anzeige stecken.

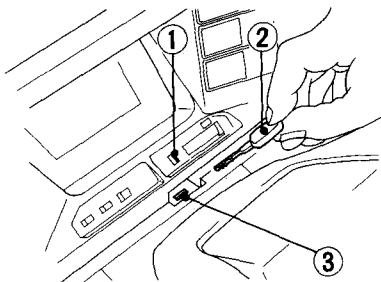

- (1) Wartungsanzeige      (3) Schlitz  
(2) Schlüssel

## ZUR BEACHTUNG:

- \* Die Anzeige wechselt von grün auf rot, nachdem das Motorrad etwa 3 000 km gefahren worden ist. Vergessen Sie daher nach dem ersten Ölwechsel (1 000 km) nicht, die Anzeige zurückzustellen, so daß der nächste fällige Ölwechsel beim richtigen Kilometerstand angezeigt wird.

## Digitaluhr

Die Digitaluhr zeigt die Zeit an. Zum Einstellen der Zeit folgendermaßen vorgehen:

Den Zündschalter auf ON drehen.

Stunde.....Drücken Sie die Stundentaste (1), bis die korrekte Stunde angezeigt wird.

Minute.....Drücken Sie die Minuentaste (2), bis die korrekte Minute angezeigt wird. Damit ist die Uhr gestellt.

### ZUR BEACHTUNG:

\* Die Uhr zeigt 1:00 an, falls die Batterie ab- und wieder angeklemt wird.

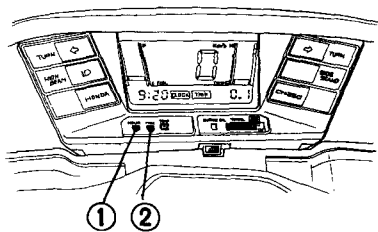

(1) Stundentaste

(2) Minuentaste

## Tageskilometerzähler

Der Tageskilometerzähler (1) zeigt die pro Fahrt zurückgelegte Strecke an und kann durch Drücken des Rückstellknopfes (2) auf 0,0 zurückgestellt werden.

### ZUR BEACHTUNG:

- \* Wird der Zündschalter von ON auf eine andere Position gedreht, wird die Anzeige gespeichert. Durch Abklemmen der Batterie wird der Anzeigenspeicher jedoch gelöscht, und der Tageskilometerzähler zeigt nach dem erneuten Anklemmen der Batterie 0,0 (Null) an.

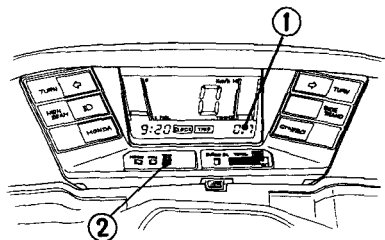

- (1) Tageskilometerzähler
- (2) Tageskilometerzähler-Rückstellknopf

## HAUPTTEILE

### (Wichtige Information zum Betrieb dieses Motorrads)

#### **▲WARNUNG**

- \* Eine Mißachtung der "Überprüfung vor dem Fahren" (Seite 43) kann schwere Körperverletzung oder Beschädigung des Fahrzeugs zur Folge haben.

#### **BREMSEN**

##### **Vorderradbremse**

Das Vorderrad dieses Motorrads ist mit hydraulischen Scheibenbremsen bestückt. Mit zunehmendem Verschleiß der Bremsbeläge sinkt der Bremsflüssigkeitsstand, um so den Verschleiß automatisch auszugleichen.

Einstellungen erübrigen sich, nur Bremsflüssigkeitsstand und Bremsbelagverschleiß müssen regelmäßig überprüft werden. Das System muß häufig inspiziert werden, um sicherzustellen, daß keine Bremsflüssigkeit ausläuft. Falls das Spiel des Bremshebels übermäßig groß wird, die Bremsbeläge aber noch nicht über die empfohlene Verschleißgrenze (Seite 76) hinaus abgenutzt sind, befindet sich wahrscheinlich Luft im Bremssystem, die herausgelassen werden muß. Lassen Sie das Entlüften von Ihrem HONDA-Vertragshändler ausführen.

## Bremsflüssigkeitsstand:

### **▲ WARNUNG**

\* **Bremsflüssigkeit** kann **Hautreizung** verursachen. Nicht mit Haut oder Augen in Berührung bringen. Im Falle einer Berührung mit **Bremsflüssigkeit** gründlich mit Wasser abwaschen und einen Arzt rufen, falls die Augen betroffen sind.

Das Motorrad aufrecht halten und prüfen, ob der Flüssigkeitsstand oberhalb der unteren Pegelmarke (3) liegt.

Sobald der Flüssigkeitsstand die untere Pegelmarke (3) erreicht, muß Bremsflüssigkeit nachgefüllt werden. Die Schrauben (1) herausdrehen, dann den Behälterdeckel (2) und die Membran entfernen. Den Behälter bis zur oberen Pegelmarke (4) mit **BREMSFLÜSSIGKEIT** DOT 3 oder DOT 4 aus einem verschlossenen Behälter füllen. Membran und Deckel wieder anbringen. Die Schrauben fest anziehen.

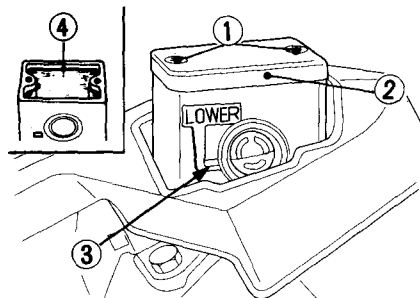

(1) Schrauben  
(2) Behälterdeckel

(3) Untere Pegelmarke (LOWER)  
(4) Obere Pegelmarke



## VORSICHT:

- \* **Bremsflüssigkeit mit Vorsicht behandeln, weil sie Kunststoff und Lack angreift.**
- \* **Beim Nachfüllen von Bremsflüssigkeit ist darauf zu achten, daß sich der Behälter in waagerechter Lage befindet, bevor der Deckel entfernt wird, weil sonst Bremsflüssigkeit ausläuft.**
- \* **Nur Bremsflüssigkeit DOT 3 oder DOT 4 aus einem verschlossenen Behälter verwenden.**
- \* **Sorgfältig darauf achten, daß keine Verunreinigungen wie Schmutz oder Wasser in den Bremsflüssigkeitsbehälter gelangen.**

### Sonstige Überprüfungen:

Sichergehen, daß keine Bremsflüssigkeit ausläuft. Die Schläuche und Anschlüsse auf Abnutzung oder Risse untersuchen.

## Hinterradbremse

### Einstellung:

1. Das Spiel des Bremspedals (1) bis zum Ansprechen der Bremse messen. Das am Ende des Pedals zu messende Spiel sollte 20 bis 30 mm betragen.

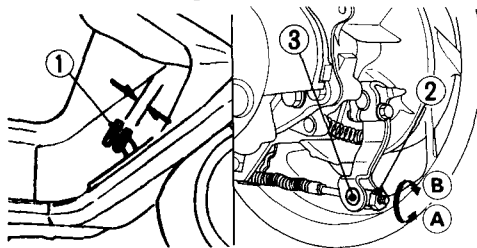

- (1) Hinterrad-Bremspedal (A) Spiel vergrößern  
(2) Einstellmutter (B) Spiel verringern  
(3) Radbremshebelbolzen

2. Zum Einstellen des Spiels die Einstellmutter (2) am Radbremshebel drehen.

Nach der Einstellung des Spiels sicherstellen, daß der Ausschnitt der Einstellmutter (2) auf dem Hebelbolzen (3) sitzt.

3. Die Bremse mehrmals betätigen und nach dem Loslassen prüfen, ob sich das Rad unbehindert dreht.

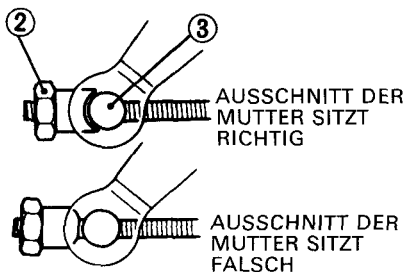

(2) Einstellmutter

(3) Hebelbolzen

#### **ZUR BEACHTUNG:**

- \* Überprüfen Sie nach dieser Einstellung stets die Funktion des Bremslichtschalters.
- \* Falls mit dieser Methode keine korrekte Einstellung möglich ist, wenden Sie sich an Ihren HONDA-Vertragshändler.

#### Sonstige Überprüfungen:

Sicherstellen, daß Bremszug, Radbremshebel, Feder und Befestigungsteile in gutem Zustand sind.

## **KÜHLMITTEL**

### **Kühlmittelempfehlung**

Der Besitzer muß die richtige Kühlmittelmischung aufrechterhalten, um Gefrieren, Überhitzung und Korrosion zu vermeiden. Verwenden Sie nur hochwertiges Äthylen-Glykol-Frostschutzmittel mit korrosionshemmenden Stoffen, das ausdrücklich für die Verwendung in Aluminiummotoren empfohlen wird (SIEHE AUFCHRIFT AUF FROSTSCHUTZMITTEL-BEHÄLTER).

### **VORSICHT:**

\* **Verwenden Sie nur mineralarmes Trinkwasser oder destilliertes Wasser für das Kühlmittel. Wasser mit hohem Mineral- oder Salzgehalt kann dem Aluminiummotor Schaden zufügen.**

Dieses Motorrad wird im Werk mit einer Mischung von 50% Frostschutzmittel und 50% Wasser versehen. Dieses Mischungsverhältnis ist für die meisten Betriebstemperaturen zu empfehlen und bietet guten Korrosionsschutz. Eine höhere Konzentration von Frostschutzmittel setzt den Wirkungsgrad des Kühlsystems herab, und ist nur dann zu empfehlen, wenn zusätzlicher Frostschutz benötigt wird. Eine Mischung mit weniger als 40% Frostschutzmittelanteil bietet keinen ausreichenden Korrosionsschutz. Überprüfen Sie das Kühlsystem bei Frostwetter häufig und erhöhen Sie gegebenenfalls die Frostschutzmittelkonzentration (bis maximal 60%).

## Inspektion

Den Deckel (1) des Ausgleichsbehälters entfernen. Die Frontabdeckung anheben. Kontrollieren Sie den Kühlmittelstand im Ausgleichsbehälter (2) bei normaler Betriebstemperatur des Motors und aufrecht stehendem Motorrad. Bei niedrigem Kühlmittelstand den Deckel (3) des Ausgleichsbehälters abschrauben und Kühlmittelgemisch bis zur oberen Pegelmarke UPPER (4) nachfüllen. Nicht den Kühlerverschlußdeckel entfernen.



(1) Ausgleichsbehälterabdeckung

### **▲ WARNUNG**

\* Entfernen Sie den Kühlerverschlußdeckel nicht bei heißem Motor. Das Kühlmittel steht unter Druck, und es kann zu schweren Verbrühungen kommen.

\* Halten Sie Ihre Hände und Kleidungsstücke vom Lüfter fern, da er automatisch anläuft.

Falls der Ausgleichsbehälter leer ist oder übermäßiger Kühlmittelverlust festgestellt wird, untersuchen Sie das Kühlsystem auf Undichtigkeit und lassen Sie es von Ihrem Honda-Vertragshändler reparieren.

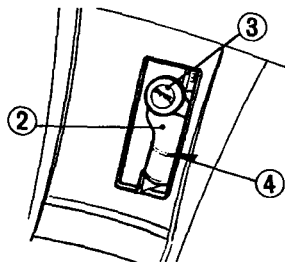

- (2) Ausgleichsbehälter
- (3) Ausgleichsbehälterdeckel
- (4) Obere Pegelmarke UPPER

## KRAFTSTOFF

### Kraftstofftank

Der Kraftstofftank befindet sich unter dem Trittbrett. Die Kraftstoffeinfüllklappe (1) aufschließen und hochklappen, dann den Tankdeckel (2) entgegen dem Uhrzeigersinn abschrauben. Der Tank hat ein Fassungsvermögen von 12 l.

Nach dem Auftanken den Tankdeckel durch Drehen im Uhrzeigersinn fest verschließen.

Bleifreies oder bleiarms Benzin mit einer Forschungsoktanzahl von 91 oder höher verwenden. Honda empfiehlt den Gebrauch bleifreien Benzins, da es im Vergleich zu verbleitem Benzin weniger Verbrennungsraum- und Zündkerzenablagerungen verursacht und

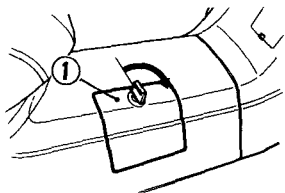

(1) Kraftstoffeinfüllklappe

die Lebensdauer von Auspuffanlagenbauteilen verlängert.

### VORSICHT:

- \* Falls der Motor bei normaler Belastung und gleichbleibender Drehzahl "klopft" oder "klingelt", wechseln Sie die Benzinmarke. Falls das Klopfen oder Klingeln nicht verschwindet, wenden Sie sich an einen HONDA-Vertragshändler. Nichtbeachtung wird als Fehlgebrauch angesehen, und durch Fehlgebrauch verursachte Schäden sind nicht von der HONDA-Garantie gedeckt.

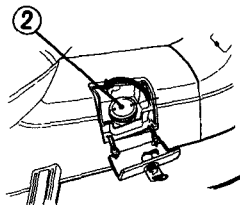

(2) Kraftstofftankdeckel

## **▲ WARNUNG**

- \* **Benzin ist äußerst feuergefährlich und unter bestimmten Bedingungen explosiv. Nur in gut belüfteter Umgebung bei abgestelltem Motor auftanken. Beim Auftanken oder an Orten, wo Benzin gelagert wird, weder rauchen noch mit offenen Flammen oder Funken hantieren.**
- \* **Den Kraftstofftank nicht überfüllen (es darf kein Benzin im Einfüllstutzen (3) stehen). Nach dem Auftanken sicherstellen, daß der Tankdeckel fest verschlossen ist.**
- \* **Beim Auftanken keinen Kraftstoff verschütten. Verschütteter Kraftstoff oder Kraftstoffdämpfe können sich entzünden. Falls Kraftstoff verschüttet wird, vergewissern Sie sich vor dem Anlassen des Motors, daß die Stelle trocken ist.**
- \* **Wiederholten oder längeren Hautkontakt und Einatmen von Benzindämpfen vermeiden. AUSSER REICHWEITE VON KINDERN AUFBEWAHREN.**

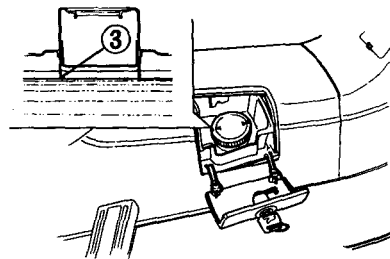

(3) Einfüllstutzen

## **Alkoholhaltiges Benzin**

Falls Sie sich für die Verwendung von alkoholhaltigem Benzin (Gasohol) entscheiden, vergewissern Sie sich, daß seine Oktanzahl mindestens so hoch ist wie die für bleifreies Benzin empfohlene. Es gibt zwei Arten von "Gasohol": die eine enthält Äthanol, und die andere Methanol. Verwenden Sie kein Gasohol, das mehr als 10% Äthanol enthält. Verwenden Sie kein Benzin mit beigemischttem Methanol (Methyl- oder Holzalkohol), das nicht auch Lösungs- und Rostschutzmittel für Methanol enthält. Verwenden Sie auf keinen Fall Benzin mit mehr als 5% Methanolanteil, selbst wenn es Lösungs- und Rostschutzmittel enthält.

## **ZUR BEACHTUNG:**

\* Beschädigungen des Kraftstoffsystems oder Betriebsstörungen des Motors, die auf die Verwendung solcher Kraftstoffe zurückzuführen sind, sind nicht durch die HONDA-Garantie gedeckt. HONDA kann die Verwendung von Kraftstoffen mit Methanolanteil nicht empfehlen, da die Gutachten über ihre Eignung noch unvollständig sind.

## **ZUR BEACHTUNG:**

\* Bevor Sie Kraftstoff von einer unbekanntem Tankstelle kaufen, versuchen Sie herauszufinden, ob der Kraftstoff Alkohol enthält, und wenn ja, von welcher Art und wieviel. Falls Sie nach dem Gebrauch von alkoholhaltigem Benzin irgendwelche unerwünschten Begleiterscheinungen feststellen, verwenden Sie Benzin, von dem Sie wissen, daß es keinen Alkohol enthält.

## MOTORÖL

### Motorölstand-Kontrolle

Den Motorölstand jeden Tag vor Inbetriebnahme des Motorrads überprüfen.

Der Ölstand muß zwischen der oberen (2) und unteren (3) Pegelmarke auf dem Ölmeßstab (1) gehalten werden.

1. Den Motor anlassen und ein paar Minuten mit Leerlaufdrehzahl laufen lassen. Sicherstellen, daß die rote Öldruck-Warnleuchte erlischt. Falls sie erleuchtet bleibt, sofort den Motor abstellen.
2. Den Motor abstellen und das Motorrad auf festen, ebenen Boden stellen.
3. Nach einigen Minuten den Öleinfüllverschluß/Ölmeßstab (1) entfernen, abwischen und wieder einführen, ohne ihn einzuschrauben. Der Ölstand muß zwischen der oberen (2) und unteren (3) Pegelmarke auf dem Ölmeßstab liegen.
4. Gegebenenfalls das vorgeschriebene Öl bis zur oberen Pegelmarke nachfüllen (siehe Seite 68). Nicht überfüllen.
5. Den Öleinfüllverschluß/Ölmeßstab wieder einschrauben. Sicherstellen, daß kein Öl ausläuft.

### VORSICHT:

- \* Der Betrieb des Motors mit unzureichender Ölmenge kann schwerwiegende Motorschäden zur Folge haben.

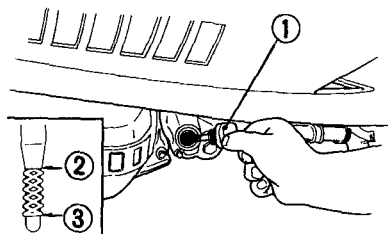

- (1) Öleinfüllverschluß/  
Ölmeßstab
- (2) Obere Pegelmarke
- (3) Untere  
Pegelmarke



## SCHLAUCHLOSE REIFEN

Dieses Motorrad ist mit schlauchlosen Reifen und den dazugehörigen Ventilen und Radfelgen ausgestattet. Verwenden Sie nur mit "TUBELESS" gekennzeichnete schlauchlose Reifen und schlauchlose Ventile auf Felgen mit der Aufschrift "TUBELESS TIRE APPLICABLE" (geeignet für schlauchlose Reifen).

Richtiger Reifenfülldruck gewährleistet maximale Fahrstabilität, optimalen Fahrkomfort und maximale Lebensdauer der Reifen.

Der Reifendruck ist regelmäßig zu kontrollieren und gegebenenfalls zu korrigieren.

### ZUR BEACHTUNG:

- \* Der Reifendruck ist bei "kalten" Reifen vor dem Fahren zu kontrollieren.
- \* Schlauchlose Reifen besitzen bis zu einem gewissen Grad selbstdichtende Eigenschaften im Falle kleiner Undichtigkeiten, und die Luft entweicht oft nur sehr langsam. Die Reifen müssen daher sehr genau auf Einstiche untersucht werden, besonders wenn sie einen Druckabfall feststellen.

		Vorn	Hinten
Reifendruck (kalt), kPa (bar)	Fahrer allein	175 (1,75)	200 (2,00)
	Mit Sozius	175 (1,75)	225 (2,25)
Reifenmarke NUR SCHLAUCHLOS DUNLOP BRIDGESTONE		K488F ML17	K488 ML16

### ▲ WARNUNG

- \* **Falscher Reifendruck verursacht erhöhten Profilverschleiß und stellt eine Gefahr für die Fahrsicherheit dar. Zu geringer Reifendruck kann dazu führen, daß der Reifen auf der Felge rutscht oder sich gar von ihr ablöst, was zum Verlust der Kontrolle über das Fahrzeug führen kann.**

## Risse und Beschädigung

Überprüfen Sie Reifenprofil und Seitenwände auf verdächtige Risse (1) oder sonstige Beschädigungen (2).

### **AWARNUNG**

- \* **Reifen, die Risse oder Beschädigungen aufweisen, stellen eine Gefahr für die Fahrsicherheit dar. Schlagartiges Entweichen der Luft kann zum Verlust der Kontrolle über das Fahrzeug führen.**

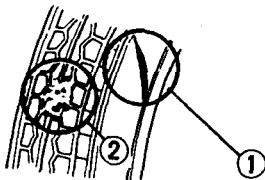

(1) Riß

(2) Beschädigung

## Einseitiger Verschleiß

Überprüfen Sie das Reifenprofil auf einseitigen Verschleiß (1).

### **ZUR BEACHTUNG:**

- \* Einseitiger Verschleiß wirkt sich negativ auf Traktion und Handling aus.

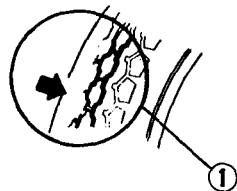

(1) Einseitiger Verschleiß

## Nägel, Steine und sonstige spitze Gegenstände

Überprüfen Sie Reifenprofil und Seitenwände auf Nägel, Steine oder sonstige spitze Gegenstände (1).

### ⚠️ WARNUNG

- \* Nägel, Steine oder sonstige spitze Gegenstände können eine Reifenpanne verursachen, was zum Verlust der Kontrolle über das Fahrzeug führen kann.

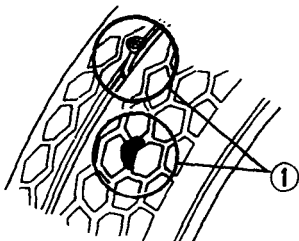

- (1) Nägel, Steine oder sonstige spitze Gegenstände

## Profiltiefe

Die Profiltiefe in der Reifenmitte messen. Wenn die Profiltiefe den empfohlenen Wert unterschreitet, sollte der Reifen ausgewechselt werden.

### ⚠️ WARNUNG

- \* Fahren mit übermäßig verschlissenen Reifen ist gefährlich und wirkt sich negativ auf Traktion und Handling aus.

Minimale empfohlene Profiltiefe	
Vorn	1,5 mm
Hinten	2,0 mm

### Reparatur/Auswechseln:

Wenden Sie sich an Ihren HONDA-Vertrags-händler.

#### **▲ WARNUNG**

- \* Die Verwendung anderer als der hier aufgelisteten Reifen kann sich negativ auf die Handhabung auswirken.
- \* Montieren Sie keine Schlauchreifen auf Felgen für schlauchlose Reifen. Es kann vorkommen, daß die Reifenwülste nicht richtig sitzen und auf der Felge rutschen, was ein Entweichen der Luft zur Folge haben kann, wodurch das Fahrzeug unkontrollierbar wird.
- \* Verwenden Sie keinen Schlauch in einem schlauchlosen Reifen. Übermäßige Wärmebildung durch Reibung kann den Schlauch zum Platzen bringen, was zu schlagartigem Entweichen der Luft führt, so daß das Fahrzeug unkontrollierbar wird.

#### **▲ WARNUNG**

- \* Falls Sie Nägel oder Steine im Reifenprofil steckenlassen, verschlechtern sich die Laufeigenschaften des Reifens, und eine spätere Reparatur kann eine Wiederherstellung des ursprünglichen Sicherheitsniveaus des Reifens nicht gewährleisten.
- \* Ein Reifen ist zu erneuern, wenn die Seitenwand punktiert oder beschädigt ist. Die Durchbiegung der Seitenwand kann eine Reparatur zunichte machen und Entweichen der Luft verursachen, so daß das Fahrzeug unkontrollierbar wird.

#### **VORSICHT:**

- \* Versuchen Sie nicht, schlauchlose Reifen ohne Spezialwerkzeug und Felgeschützer zu demontieren. Die Gefahr einer Beschädigung der Felgendichtfläche oder einer bleibenden Verformung der Felge ist zu groß.

## WICHTIGE EINZELTEILE

### ZÜNDSCHALTER

Der Zündschalter (1) befindet sich unterhalb des Lenkschafts.

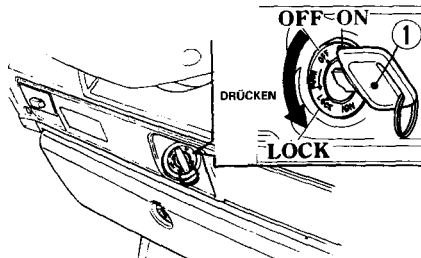

(1) Zündschalter

Schlüsselstellung	Funktion	Schlüsselfreigabe
LOCK (Lenkschloß)	Die Lenkung ist blockiert. Motor und Beleuchtung sind außer Betrieb.	Schlüssel kann abgezogen werden.
OFF	Motor und Beleuchtung sind außer Betrieb.	Schlüssel kann abgezogen werden.
ON	Motor und Beleuchtung sind betriebsbereit.	Schlüssel kann nicht abgezogen werden.

## BEDIENUNGSELEMENTE AN DER RECHTEN LENKERSEITE

### Motorabstellschalter

Der Motorabstellschalter (1) befindet sich neben dem Gasdrehgriff. In der Stellung RUN (Ein) ist der Motor betriebsbereit. In der Stellung OFF (Aus) ist der Motor außer Betrieb. Dieser Schalter ist in erster Linie als Sicherheits- oder Notschalter gedacht, und sollte normalerweise auf RUN stehen.

### Anlasserknopf

Der Anlasserknopf (2) befindet sich unter dem Motorabstellschalter (1).

Wenn der Anlasserknopf bei Betätigung des Bremspedals gedrückt wird, kurbelt der Anlasser den Motor durch. Das Anlaßverfahren ist auf den Seiten 44—48 beschrieben.

### ZUR BEACHTUNG:

\* Der elektrische Anlasser arbeitet nur, wenn gleichzeitig das Bremspedal betätigt wird.

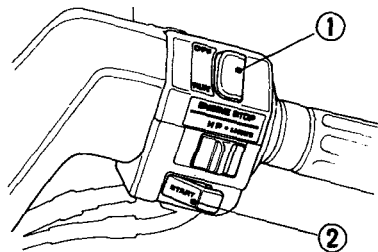

- (1) Motorabstellschalter
- (2) Anlasserknopf

## Scheinwerferschalter

Der Scheinwerferschalter (3) besitzt drei Stellungen: "H", "P" und "AUS", markiert durch einen roten Punkt rechts von "P".

H: Scheinwerfer, Schlußlicht, Standlicht und Instrumentenbeleuchtung sind eingeschaltet.

P: Standlicht, Schlußlicht und Instrumentenbeleuchtung sind eingeschaltet.

AUS (Punkt): Scheinwerfer, Schlußlicht, Standlicht und Instrumentenbeleuchtung sind ausgeschaltet.

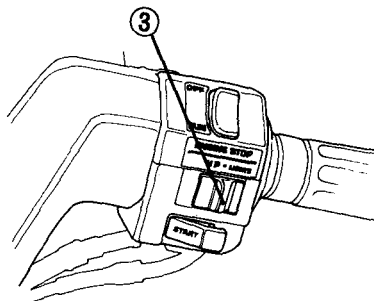

(3) Scheinwerferschalter

## BEDIENUNGSELEMENTE AN DER LINKEN LENKERSEITE

Die drei Bedienungselemente neben dem linken Lenkergriff sind:

### **Ablendschalter (1)**

Den Schalter für Fernlicht auf HI, für Ablendlicht auf LO stellen.

### **Blinkerschalter (2)**

Zum Anzeigen von Linksabbiegen den Schalter nach L, zum Anzeigen von Rechtsabbiegen nach R schieben. Zum Ausschalten der Blinker drücken.

### **Signalhornknopf (3)**

Zum Betätigen des Signalhorns den Knopf drücken.

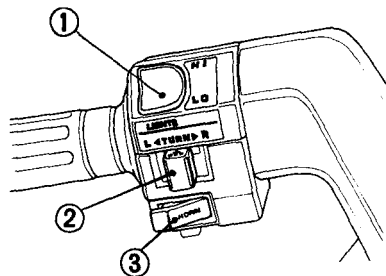

- (1) Ablendschalter
- (2) Blinkerschalter
- (3) Signalhornknopf



## HINTERRAD-FESTSTELLBREMSE

Vergewissern Sie sich, daß die Hinterrad-Feststellbremse angezogen ist, während der Motor angelassen wird und warmläuft.

### Betätigen der Feststellbremse:

1. Das Bremspedal niederdrücken.
2. Den Bremsfeststellknopf (1) ziehen, während das Bremspedal gedrückt gehalten wird.

### **ZUR BEACHTUNG:**

- \* Die Feststellbremse wird nicht aktiviert, wenn die Hinterradbremse nicht richtig eingestellt ist (Seite 21).

### Lösen der Feststellbremse:

1. Das Bremspedal gedrückt halten.
2. Den Freigabeknopf (2) in der Mitte des Bremsfeststellknopfes drücken und den Bremsfeststellknopf hineinschieben.

### **VORSICHT:**

- \* Vergewissern Sie sich vor dem Fahren, daß die Hinterradbremse vollkommen gelöst ist und nicht schleift.

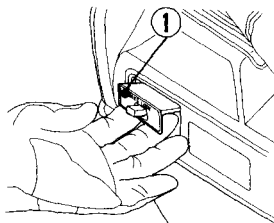

〈Betätigen〉

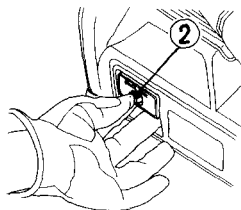

〈Lösen〉

- (1) Hinterrad-Bremsfeststellknopf  
(2) Freigabeknopf

## MERKMALE

(ohne Bedeutung für den Betrieb)

## LENKSCHLOSS

Zum Verriegeln der Lenkung den Lenker ganz nach links oder rechts einschlagen und den Zündschlüssel (1) bei gleichzeitigem Hineindrücken auf LOCK drehen. Dann den Schlüssel abziehen.

### **▲WARNUNG**

\* Auf keinen Fall den Zündschlüssel während der Fahrt auf LOCK drehen, weil dies zum Verlust der Kontrolle über das Fahrzeug führt.

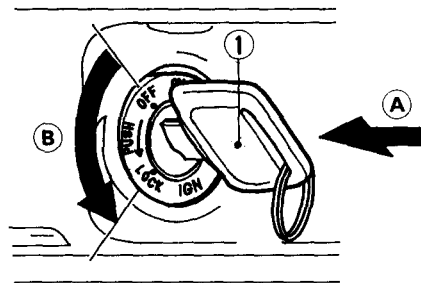

(1) Zündschlüssel

(A) Hineindrücken  
(B) Auf LOCK drehen

## HELMHALTER

Der Helmhalter (1) befindet sich unter der linken Soziusgriffstange. Er dient dazu, Ihren Helm und den Ihres Beifahrers sicher unter Verschuß zu halten, wenn Sie das Motorrad parken.

Zum Sichern eines oder mehrerer Helme den Zündschlüssel (2) in das Schloß stecken und entgegen dem Uhrzeigersinn drehen, um den Halterstift (3) zu entriegeln. Ein Ende des Helmhalterkabels (4) durch die D-Ringe (5) des Helms führen.

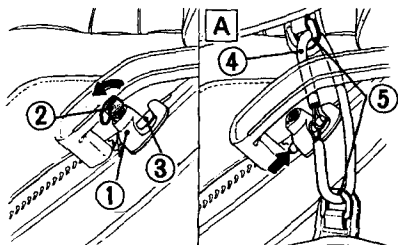

(1) Helmhalter  
(2) Zündschlüssel

(3) Halterstift  
(4) Halterkabel

## ZUR BEACHTUNG:

- \* Das Helmhalterkabel ist in dem im Heckfach untergebrachten Werkzeugsatz enthalten. Die Schlaufen des Halterkabels in den Halterstift einhängen, dann den Stift hineindrücken.

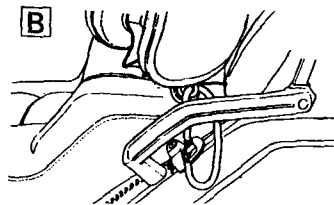

(5) D-Ringe des Helms

(A) Sicherung zweier Helme

(B) Sicherung eines Helms

**▲ WARNUNG**

- \* **Der Helmhalter dient nur zur sicheren Aufbewahrung des Helms beim Parken. Fahren Sie nicht mit dem Motorrad, wenn ein Helm am Halter befestigt ist; der Helm könnte den sicheren Betrieb des Motorrads gefährden.**

## HANDSCHUHFACH

### Öffnen

Zum Öffnen des Handschuhfachs (1) den Zündschlüssel (2) in das Schloß stecken und im Uhrzeigersinn drehen.

### Schließen

Zum Schließen des Handschuhfachs den Zündschlüssel einstecken, im Uhrzeigersinn drehen und den Handschuhfachdeckel schließen. Dann den Schlüssel in die entgegengesetzte Richtung drehen, um das Handschuhfach abzuschließen. Den Schlüssel abziehen und sicherstellen, daß der Deckel sicher verschlossen ist.

### MAXIMALES LADEGEWICHT:

1 kg

### ⚠ WARNUNG

- \* **Fahren Sie nicht mit offenem Handschuhfachdeckel. Halten Sie stets beide Hände am Lenker.**
- \* **Überschreiten Sie auf keinen Fall das maximale Ladegewicht, weil sich dies negativ auf Handling und Fahrstabilität auswirken kann.**

- \* **Durch das Aufbewahren ungesicherter Gegenstände oder das Überladen des Handschuhfachs werden Fahrstabilität und Handling des Motorrads beeinträchtigt.**

### ZUR BEACHTUNG:

- \* **Spritzen Sie kein Wasser mit hohem Druck gegen den Deckel, weil sonst Wasser in das Handschuhfach eindringen kann.**

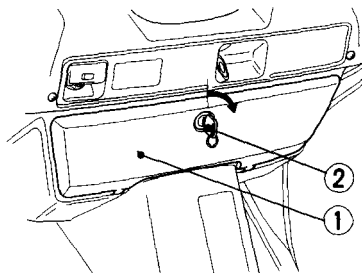

(1) Handschuhfach

(2) Zündschlüssel

## HECKSTAUFACH

### Öffnen

Zum Öffnen des Heckstaufachs (1) den Zündschlüssel (2) in das Schloß stecken und im Uhrzeigersinn drehen.

### Schließen

Zum Schließen des Fachs den Zündschlüssel im Uhrzeigersinn drehen und den Deckel schließen. Dann den Schlüssel zum Abschließen in die entgegengesetzte Richtung drehen und abziehen. Vergewissern Sie sich vor dem Fahren, daß der Deckel einwandfrei verriegelt ist.

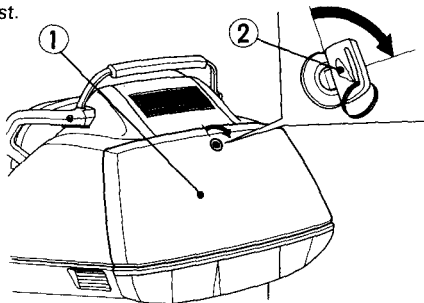

(1) Heckstaufach

(2) Zündschlüssel

42

## MAXIMALES LADEGEWICHT:

10 kg

### ▲ WARNUNG

- \* **Überschreiten Sie auf keinen Fall das maximale Ladegewicht, weil sich dies negativ auf Handling und Fahrstabilität auswirken kann.**
- \* **Durch das Aufbewahren ungesicherter Gegenstände oder das Überladen des Handschuhfachs werden Fahrstabilität und Handling des Motorrads beeinträchtigt.**
- \* **Verstauen Sie keine ungesicherten Gegenstände im Heckfach.**

### ZUR BEACHTUNG:

- \* **Spritzen Sie kein Wasser mit hohem Druck gegen den Deckel, weil sonst Wasser in das Staufach eindringen kann.**
- \* **Die im Heckfach verstauten Gegenstände können unter bestimmten Bedingungen hohen Temperaturen ausgesetzt sein.**

# BETRIEB

## ÜBERPRÜFUNG VOR DEM FAHREN

### **▲ WARNUNG**

- \* Falls die Überprüfung vor dem Fahren unterlassen wird, kann es zu schweren Verletzungen oder zur Beschädigung am Fahrzeug kommen.

Überprüfen Sie Ihr Motorrad jeden Tag vor dem Anlassen des Motors. Die hier aufgelisteten Überprüfungen nehmen nur wenig Zeit in Anspruch und helfen auf längere Sicht, Zeit und Kosten zu sparen und Leib und Leben zu schützen.

1. Motorölstand — Ölstand kontrollieren und gegebenenfalls Öl nachfüllen (Seite 28). Motor auf Undichtigkeit überprüfen.
2. Kraftstoffstand — Rechtzeitig auftanken (Seite 25). Kraftstoffsystem auf Undichtigkeit überprüfen.
3. Kühlmittelstand — Kühlmittelstand überprüfen und gegebenenfalls Kühlmittel nachfüllen. Kühlsystem auf Undichtigkeit überprüfen (Seite 24).

4. Vorder- und Hinterradbremse — Bremswirkung überprüfen. Sicherstellen, daß keine Bremsflüssigkeit ausläuft. Gegebenenfalls das Spiel der Hinterradbremse einstellen (Seite 19—22).
5. Reifen — Reifenzustand und Fülldruck überprüfen (Seite 29—32).
6. Gasdrehgriff — auf leichtes Öffnen und Schließen in allen Lenkerstellungen überprüfen.
7. Beleuchtung und Signalhorn — Prüfen, ob Scheinwerfer, Schluß-/Bremslicht, Blinker, Anzeigeleuchten und Signalhorn einwandfrei funktionieren.
8. Motorabstellschalter — auf einwandfreies Funktionieren überprüfen (Seite 34).
9. Seitenständer-Zündstromunterbrechung — auf einwandfreies Funktionieren überprüfen (Seite 75).

Beheben Sie sämtliche Mängel, bevor Sie losfahren. Wenden Sie sich an Ihren HONDA-Vertragshändler, wenn Sie ein Problem nicht lösen können.

## ANLASSEN DES MOTORS

Dieses Motorrad ist mit einem Seitenständer-Zündungsabsperssystem ausgestattet.

Bei ausgeklapptem Seitenständer kann der Motor nicht angelassen werden. Wird der Seitenständer bei laufendem Motor ausgeklappt, bleibt der Motor stehen.

Dieses Motorrad ist mit einem automatischen Kraftstoffhahn und Choke ausgestattet, so daß sich eine manuelle Betätigung erübrigt.

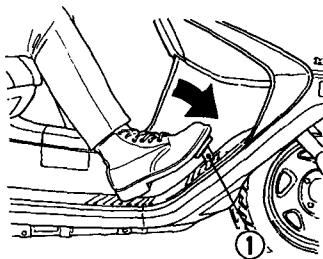

(1) Bremspedal

## ZUR BEACHTUNG:

\* Wenn das Motorrad längere Zeit außer Betrieb war oder der Kraftstofftank gerade aufgefüllt worden ist, den Anlasserknopf bei geschlossenem Gasdrehgriff etwas länger als gewöhnlich betätigen.

1. Das Motorrad auf seinen Mittelständer stellen.
2. Das Hinterrad durch Niederdrücken des Bremspedals (1) und Herausziehen des Bremsfeststellknopfes (2) blockieren.

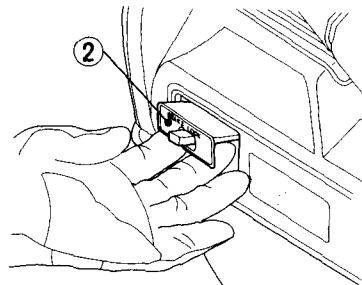

(2) Bremsfeststellknopf



### ▲ WARNUNG

- \* Das Hinterrad dreht durch, wenn es nicht durch die Bremse oder Bodenkontakt blockiert wird. Versehentliche Berührung mit dem rotierenden Hinterrad kann Verletzungen verursachen.

### ZUR BEACHTUNG:

- \* Der elektrische Anlasser funktioniert nur bei betätigtem Bremspedal.
3. Vergewissern Sie sich, daß der Motorabstellschalter auf RUN steht.
  4. Drehen Sie den Zündschalter (3) auf ON.

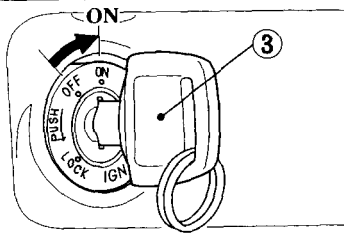

(3) Zündschalter

### ▲ WARNUNG

- \* Lassen Sie den Motor niemals in einem geschlossenen Raum laufen. Die Abgase enthalten giftiges Kohlenmonoxid, das Bewußtlosigkeit verursachen und zum Tod führen kann.

### ZUR BEACHTUNG:

- \* Jedesmal wenn die Zündung eingeschaltet wird, durchläuft die Flüssigkristallanzeige des Tachometers eine Serie von Zahlenänderungen als Selbstdiagnose. Bevor die Anzeige "0" anzeigt, bestätigt ein Zahlendurchlauf von 100 bis 199 in Schritten zu jeweils 11 Einheiten (100, 111, 122, 133, 144, ...), daß die Flüssigkristallanzeige alle Zahlen voll anzeigt. Falls andere Zahlen angezeigt werden, lassen Sie die Anzeige von Ihrem HONDA-Vertragshändler überprüfen und reparieren.

5. Bei geschlossenem Gasdrehgriff den Anlasserknopf (4) drücken. Den Anlasserknopf loslassen, sobald der Motor anspringt.

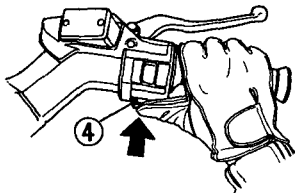

(4) Anlasserknopf

**ZUR BEACHTUNG:**

- \* Betätigen Sie den elektrischen Anlasser nicht länger als jeweils 5 Sekunden. Warten Sie mindestens 10 Sekunden, ehe Sie einen erneuten Startversuch unternehmen.

- Halten Sie während des Anlassens und Warmlaufens des Motors unbedingt den Gasdrehgriff geschlossen und die Hinterradbremse (5) blockiert.
- Lassen Sie den Motor warmlaufen, bevor Sie fahren (Siehe "FAHREN" auf Seite 49).

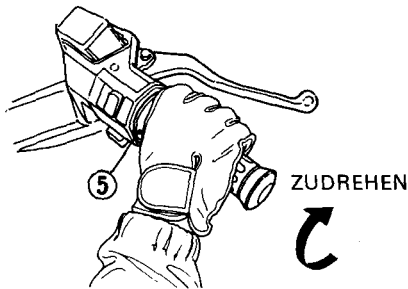

(5) Gasdrehgriff

**▲ WARNUNG**

- \* Drehen Sie den Gasdrehgriff nicht ruckartig auf, weil dadurch das Motorrad einen Satz nach vorn macht und Sie die Kontrolle verlieren könnten.
- \* Lassen Sie das Motorrad nicht unbeaufsichtigt, während der Motor warmläuft.

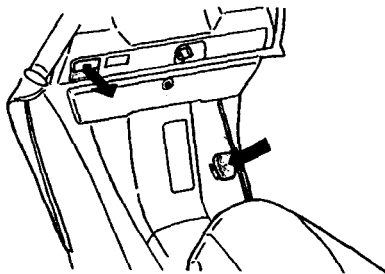

### Falls der noch warme Motor nicht wieder anspringt:

1. Das Motorrad auf seinen Mittelständer stellen und die Feststellbremse anziehen.
2. Den Gasdrehgriff (1) beim Anlassen des Motors um  $1/8$  bis  $1/4$  Umdrehung aufdrehen.

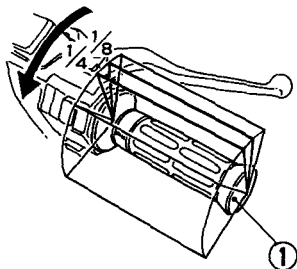

(1) Gasdrehgriff

### EINFAHREN

Drehen Sie den Motor während der ersten 1 000 km in keinem Gang höher als 80% der maximal zulässigen Drehzahl (unterhalb des roten Bereiches). Vermeiden Sie Vollgasbetrieb, und fahren Sie keine längeren Strecken mit gleichbleibender Drehzahl. Während der Einfahrzeit unterliegen die noch nicht eingelaufenen Gleitflächen einem erhöhten Verschleiß.

Die erste Inspektion nach 1 000 km dient unter anderem dem Zweck, diesen anfänglichen Verschleiß durch Einstellarbeiten auszugleichen. Rechtzeitige Ausführung der ersten Inspektion gewährleistet optimale Leistung und Lebensdauer des Motors.

## FAHREN

1. Vergewissern Sie sich, daß der Gasdrehgriff zuge dreht und die Hinterradbremse festgestellt sind (Seite 37), bevor Sie das Motorrad vom Mittelständer herunterlassen.

### ▲ WARNUNG

- \* Lesen Sie den Abschnitt "Motorrad-Sicherheit" (Seite 1—6) noch einmal durch, bevor Sie losfahren.
- \* Bevor das Motorrad vom Mittelständer heruntergelassen wird, muß das Hinterrad blockiert werden. Andernfalls kann es zu einem Verlust der Kontrolle kommen.

2. Stehen Sie links vom Motorrad und schieben Sie es nach vorn vom Mittelständer.

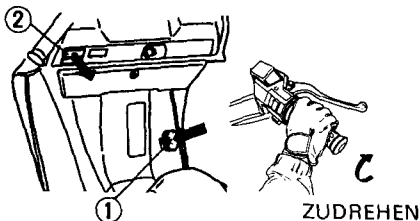
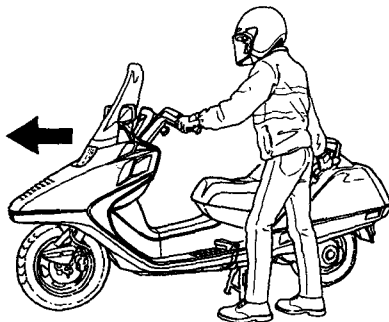

(1) Hinterrad-Bremspedal

(2) Feststellknopf

3. Besteigen Sie das Motorrad von links, wobei Sie zumindest einen Fuß auf dem Boden lassen, um das Motorrad zu halten.

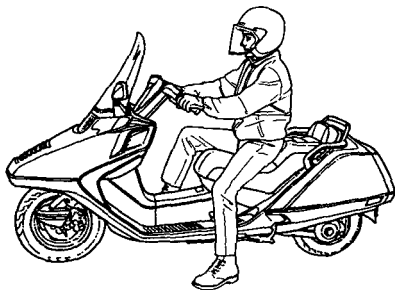

4. Zum Lösen der Feststellbremse das Bremspedal gedrückt halten, den Freigabeknopf (2) in der Mitte des Bremsfeststellknopfes (3) drücken und den Bremsfeststellknopf hineinschieben.

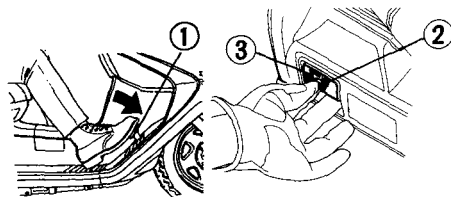

- (1) Bremspedal  
(2) Freigabeknopf

- (3) Bremsfeststellknopf

5. **Bevor Sie losfahren** und sich in den Verkehr einordnen, zeigen Sie Ihre Absicht durch **Betätigen der Blinkleuchten an**, und beobachten Sie den Verkehr. Halten Sie den Lenker mit beiden Händen fest.

**▲ WARNUNG**

- \* **Fahren Sie niemals einhändig; Sie könnten die Kontrolle über das Fahrzeug verlieren.**

6. **Zum Beschleunigen** drehen Sie den Gasdrehgriff (1) allmählich auf; das Motorrad fährt an.

**▲ WARNUNG**

- \* **Drehen Sie den Gasdrehgriff nicht ruckartig auf, weil dadurch das Motorrad einen Satz nach vorn macht und Sie die Kontrolle verlieren könnten.**
7. **Zum Verlangsamen** den Gasdrehgriff zudrehen.

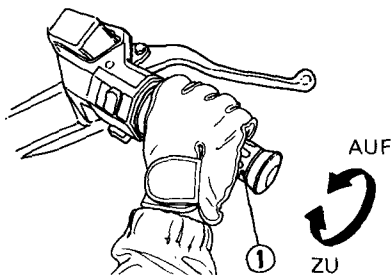

(1) Gasdrehgriff

8. **Beim Abbremsen des Motorrads** ist eine gefühlvolle Koordinierung der Betätigung von Gasdrehgriff (1) und beiden Bremsen (2) äußerst wichtig.

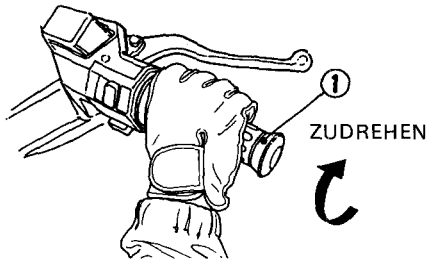

(1) Gasdrehgriff

**⚠ WARNUNG**

- \* **Vorder- und Hinterradbremse sind gleichzeitig zu betätigen.** Der unabhängige Einsatz nur der Vorder- oder der Hinterradbremse reduziert die Bremswirkung. Zu starkes Anziehen einer Bremse verursacht Blockieren des betreffenden Rades, was zum Verlust der Kontrolle über das Motorrad führen kann.

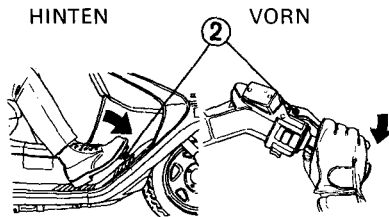

(2) Vorder- und Hinterradbremse



9. **Beim Annähern an eine Kurve oder Wende** drehen Sie den Gasdrehgriff (1) ganz zu und bremsen das Motorrad durch gleichzeitiges Betätigen der Vorder- (2) und Hinterradbremse (3) ab.

10. Nachdem die Kurve durchfahren ist, drehen Sie den Gasdrehgriff allmählich wieder auf, um das Motorrad zu beschleunigen.

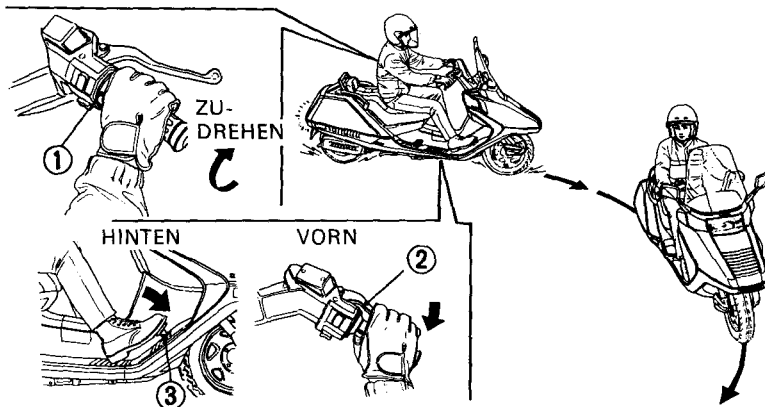

(1) Gasdrehgriff    (2) Vorderradbremse    (3) Hinterradbremse

11. **Beim Befahren einer steilen Gefälle-**  
**strecke** drehen Sie den Gasdrehgriff (1)  
ganz zu und betätigen beide Bremsen (2),  
um das Motorrad abzubremsen.

**VORSICHT:**

- \* **Vermeiden Sie ständiges Betätigen der Bremsen. Die Bremsen laufen sonst heiß, wodurch ihr Wirkungsgrad herabgesetzt wird.**

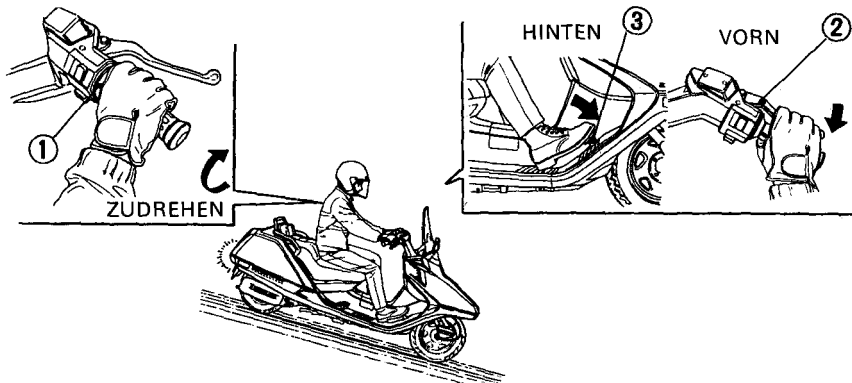

- (1) Gasdrehgriff      (2) Vorderradbremse      (3) Hinterradbremse

12. Lassen Sie beim Fahren auf nassem oder lockerem Untergrund besondere Vorsicht walten.

#### **▲ WARNUNG**

\* Beim Fahren unter nassen oder regnerischen Bedingungen oder auf lockerem Untergrund sind Manövrierfähigkeit und Bremsmöglichkeit herabgesetzt.

Halten Sie sich um Ihrer Sicherheit willen an die folgenden Regeln:

- Lassen Sie beim Bremsen, Beschleunigen oder Abbiegen äußerste Vorsicht walten.
- Fahren Sie langsamer und halten Sie ausreichenden Sicherheitsabstand.
- Halten Sie das Motorrad möglichst aufrecht.
- Lassen Sie beim Überfahren von schlüpfrigen Oberflächen wie z.B. Eisenbahnschienen, Eisenplatten, Kanaldeckeln, aufgemalten Fahrbahnmarkierungen usw. äußerste Vorsicht walten.

## PARKEN

1. Nach dem Anhalten des Motorrads den Zündschlüssel auf "OFF" drehen und abziehen.
2. Das Motorrad zum Parken auf den Seiten- oder Mittelständer stellen.

### VORSICHT:

- \* Stellen Sie das Motorrad auf festem, ebenem Boden ab, damit es nicht umkippen kann.



3. Schließen Sie die Lenkung ab, um Diebstahl vorzubeugen (Seite 38).

### ⚠️ WARNUNG

- \* Auspuffrohr und Schalldämpfer werden während des Betriebs sehr heiß und bleiben auch nach dem Abstellen des Motors noch längere Zeit heiß genug, um bei Berührung Verbrennungen zu verursachen.

## MITTELSTÄNDER BENUTZEN

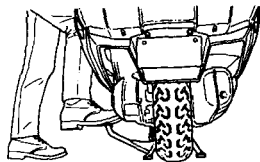

## HINWEISE ZUR DIEBSTAHLVERHÜTUNG

1. Schließen Sie stets die Lenkung ab, und lassen Sie nie den Zündschlüssel stecken. Dies klingt banal, aber man ist leicht vergesslich.
2. Vergewissern Sie sich, daß alle Zulassungspapiere für Ihr Motorrad vollständig und auf dem neuesten Stand sind.
3. Stellen Sie Ihr Motorrad möglichst in einer verschließbaren Garage unter.
4. Benutzen Sie eine zusätzliche gute Diebstahlsicherung.
5. Tragen Sie Ihren Namen, Anschrift und Telefonnummer in diese Betriebsanleitung ein und verwahren Sie sie ständig in Ihrem Motorrad auf.

Es kommt oft vor, daß ein gestohlenes Motorrad anhand der Eintragungen in der Betriebsanleitung, die sich noch beim Motorrad befindet, identifiziert werden kann.

NAME: \_\_\_\_\_

ANSCHRIFT: \_\_\_\_\_

\_\_\_\_\_

TELEFON: \_\_\_\_\_

### LENKUNG VERRIEGELN

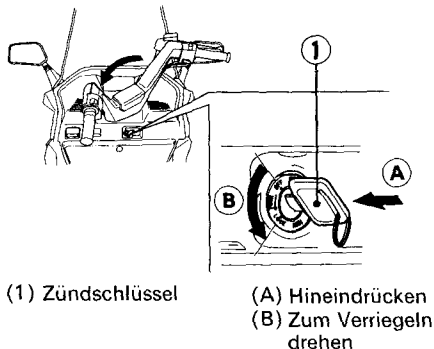

## **WARTUNG**

- Wenn Wartungsarbeiten erforderlich sind, denken Sie daran, daß Ihr HONDA-Vertragshändler Ihr Motorrad am besten kennt und für alle anfallenden Wartungs- und Reparaturarbeiten bestens ausgerüstet ist. Die planmäßigen Instandhaltungsarbeiten können auch von einer qualifizierten Werkstatt ausgeführt werden, die normalerweise solche Arbeiten verrichtet; Sie können aber auch die meisten Arbeiten selbst ausführen, wenn Sie mechanisch qualifiziert sind.
- Die im folgenden Wartungsplan angegebenen Wartungsintervalle basieren auf durchschnittlichen Fahrverhältnissen. Maschinen, die starker Belastung ausgesetzt oder in ungewöhnlich nasser oder staubiger Umgebung gefahren werden, benötigen häufigere Wartung.
- Lassen Sie sich von Ihrem HONDA-Vertragshändler beraten, welche Maßnahmen speziell für Ihre Bedürfnisse und Anforderungen angebracht sind.

## WARTUNGSPLAN

Die folgenden Arbeiten erfordern einige handwerkliche Kenntnisse. Für bestimmte Arbeiten (besonders die mit \* und \*\* markierten) können ausführliche technische Angaben und Spezialwerkzeuge erforderlich sein. Wenden Sie sich an Ihren HONDA-Vertragshändler. Die Überprüfung vor dem Fahren (Seite 43) zu jedem Wartungszeitpunkt durchführen.

I: INSPIZIEREN UND REINIGEN, EINSTELLEN, SCHMIEREN ODER AUSWECHSELN, FALLS ERFORDERLICH.

C: REINIGEN R: AUSWECHSELN A: EINSTELLEN L: SCHMIEREN

GEGENSTAND	HÄUFIGKEIT	WELCHES ZUERST EINTRIFFT ↓	KILOMETERSTAND [ANMERKUNG (1)]								BEZUGS- SEITE
			→		x 1 000 km		x 1 000 mi				
			MONATE		1	6	12	18	24	30	
* KRAFTSTOFFSCHLAUCHE					I			I		I	—
* GASDREHGRIFFBETÄTIGUNG					I			I		I	—
LUFTFILTER		(ANMERKUNG 2)					R			R	64—65
KURBELGEHÄUSE-ENTLÜFTUNG		(ANMERKUNG 3)			C	C	C	C	C	C	67
ZÜNDKERZE					I	R	I	R	I	R	72—73
* VENTILSPIEL					I		I			I	—
MOTORÖL					R	ALLE 3 000 km (2 000 mi)			R		68—70
* MOTORÖLSIEB						C		C		C	70—71
* LEERLAUFDREHZAHL					I	I	I	I	I	I	74
KÜHLMITTEL		(ANMERKUNG 4)				I		I		R	23—24
* KÜHLSYSTEM						I		I		I	—

GEGENSTAND	HÄUFIGKEIT	WELCHES ZUERST EINTRIFFT ↓	KILOMETERSTAND [ANMERKUNG (1)]										BEZUGS- SEITE
			→	x 1 000 km	1	6	12	18	24	30	36		
			ANMERKUNGEN	x 1 000 mi	0,6	4	8	12	16	20	24		
			MONATE										
* ANTRIEBSRIEMEN													—
RIEMENGEHÄUSE-LUFTFILTER													66
* ENDANTRIEBSÖL		(ANMERKUNG 5)											—
BREMSFLÜSSIGKEIT		(ANMERKUNG 4)											20
BREMSBELAGVERSCHLEISS													76, 77
BREMSSYSTEM													19–22
* BREMSLICHTSCHALTER													—
* ANLASSER-BEGRENEERSCHALTER													—
* BREMSFESTSTELLHEBEL													—
* SCHEINWERFEREINSTELLUNG													—
** KUPPUNGSBELAGVERSCHLEISS													—
SEITENSTÄNDER													75
* RADAUFHÄNGUNG													—
* MUTTERN, SCHRAUBEN, BEFESTIGUNGSTEILE													—
** RÄDER/REIFEN													29–32
** STEUERKOPFLAGER													—

\* Sollte von einem HONDA-Vertragshändler gewartet werden, außer wenn der Besitzer über die geeigneten Werkzeuge und Wartungsdaten verfügt und mechanisch qualifiziert ist. Es muß Bezug auf das offizielle HONDA-Werstattbuch genommen werden.

\*\* Im Interesse Ihrer Sicherheit empfehlen wir, diese Arbeiten NUR von einem HONDA-Vertragshändler ausführen zu lassen.

### ZUR BEACHTUNG:

1. Bei höherem Kilometerstand in den hier angegebenen Abständen wiederholen.
2. Häufiger warten, wenn in ungewöhnlich nassen oder staubigen Gebieten gefahren wird.
3. Häufiger warten, wenn bei Regen oder mit Vollgas gefahren wird.
4. Alle 2 Jahre oder in den angegebenen Kilometerabständen wechseln, je nachdem, welches zuerst eintritt. Das Wechseln erfordert handwerkliches Können.
5. Alle 2 Jahre wechseln. Das Wechseln erfordert handwerkliches Können.



## WERKZEUGSATZ

Der Werkzeugsatz (1) befindet sich unter der Innenmatte im Heckstauraum. Kleinere Reparaturen, Einstell- und Auswechselarbeiten können mit den in diesem Satz enthaltenen Werkzeugen durchgeführt werden.

- Zündkerzenschlüssel
- 10 x 12-mm-Maulschlüssel
- Schraubendreher Nr. 2
- Kreuzschlitzschraubenzieher Nr. 2
- Kreuzschlitzschraubenzieher Nr. 3
- Schraubenziehergriff
- Werkzeugtasche
- Sicherungsauszieher
- Reservesicherungen (5 A, 10 A, 20 A)
- Helmhalterkabel

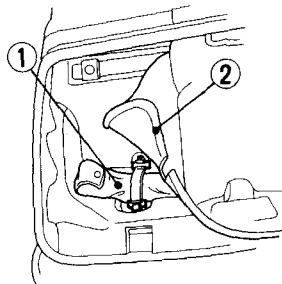

(1) Werkzeugsatz

(2) Innenmatte

## SERIENNUMMERN

Rahmen- und Motorseriennummer werden bei der Zulassung Ihres Motorrads benötigt. Sie werden u.U. auch von Ihrem HONDA-Vertragshändler benötigt, um Ersatzteile zu bestellen. Tragen Sie die Nummern hier für spätere Bezugnahme ein.

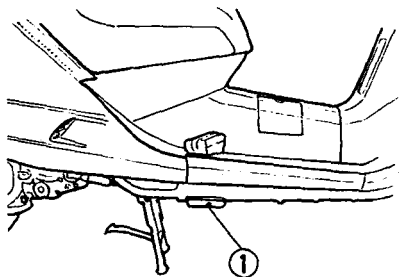

(1) Rahmennummer

Die Rahmennummer (1) ist rechts in den Rahmen eingestanzt.

Die Motornummer (2) ist in die Rückseite des Kurbelgehäuses in der Nähe des Hinterrads eingestanzt.

RAHMEN-NR. \_\_\_\_\_

MOTOR-NR. \_\_\_\_\_

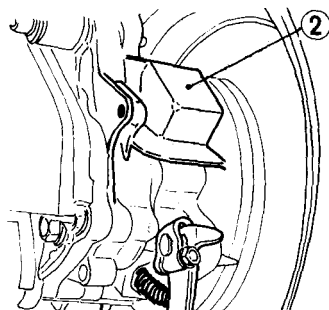

(2) Motornummer

## FARBPLAKETTE

Die Farbplakette (1) befindet sich im Handschuhfach. Sie wird bei der Bestellung von Ersatzteilen benötigt. Tragen Sie Farbe und Code hier für spätere Bezugnahme ein.

FARBE \_\_\_\_\_

CODE \_\_\_\_\_

---

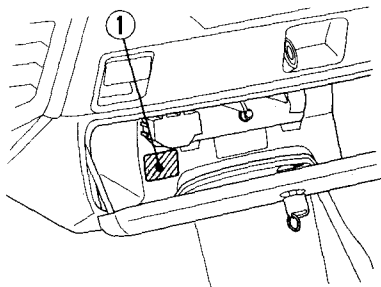

(1) Farbplakette

## WARTUNGSHINWEISE

### ▲ WARNUNG

- \* Falls Ihr Motorrad umgekippt ist oder einen Unfall hatte, überprüfen Sie Bedienungshebel, Seilzüge, Bremschläuche, Bremsattel, Zubehörteile und andere wichtige Teile auf Beschädigung. Fahren Sie nicht mit dem Motorrad, wenn der sichere Betrieb durch beschädigte Teile gefährdet ist. Lassen Sie wichtige Teile wie Rahmen, Federung und Lenkung von Ihrem HONDA-Vertragshändler auf Verzug und Beschädigung überprüfen, die Sie selbst nicht festzustellen vermögen.
- \* Stellen Sie den Motor ab, und stellen Sie das Motorrad auf ebenem Untergrund sicher auf, bevor Sie mit irgendwelchen Wartungsarbeiten beginnen.
- \* Benutzen Sie für die Wartung und Reparatur nur Original-HONDA-Ersatzteile oder deren Entsprechungen. Teile, die nicht die gleiche Qualität aufweisen, können die Sicherheit Ihres Motorrads beeinträchtigen.

## LUFTFILTER

(Lesen Sie die Wartungshinweise auf Seite 63 durch.)

Der Luftfilter ist in regelmäßigen Abständen zu warten (Seite 59). Häufigere Wartung kann erforderlich sein, wenn in ungewöhnlich nasser oder staubiger Umgebung gefahren wird.

1. Die vier Schrauben (1) herausdrehen, mit denen der linke hintere Seitendeckel (2) befestigt ist.

2. Den Zapfen (A) hinter dem Hinterrad-Kotflügel herausziehen.
3. Den Seitendeckel vorsichtig nach unten ziehen, um Zapfen (B) zu lösen.
4. Die Trittplatte niederdrücken und Zapfen (C) herausheben, dann das Vorderende des Deckels (D) herausziehen.

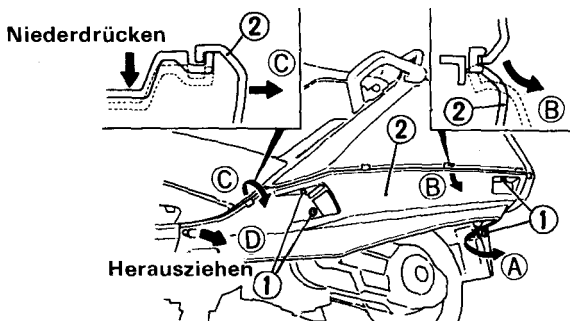

(1) Schrauben

(2) Linker hinterer Seitendeckel Gepäckträger

5. Den Luftfilterdeckel (3) nach Herausdrehen der fünf Schrauben (4) und Entfernen der Halteklammer (5) abnehmen.
6. Das Luftfilterelement (6) nach Entfernen der Schraube (7) herausnehmen und gegen ein neues auswechseln.
7. Die ausgebauten Teile in umgekehrter Ausbaureihenfolge wieder einbauen.

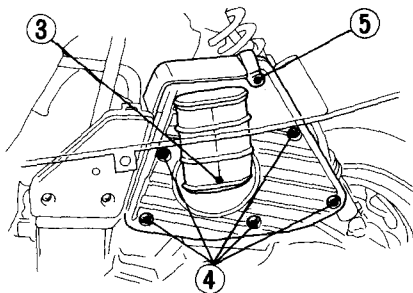

(3) Luftfilterdeckel      (5) Halteklammer  
(4) Schrauben

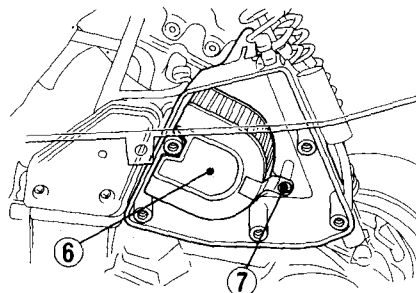

(6) Luftfilterelement      (7) Schraube

## RIEMENGEHÄUSE-LUFTFILTER

(Lesen Sie die Wartungshinweise auf Seite 63 durch.)

1. Den linken hinteren Seitendeckel vom Rahmen abnehmen (siehe Seite 64).
2. Den Luftfilterdeckel (1) nach Entfernen der zwei Schrauben (2) abnehmen.
3. Das Luftfilterelement (3) entfernen.
4. Das Luftfilterelement in nicht brennbarem Lösungsmittel oder in solchem mit hohem Flammpunkt reinigen und trocknen lassen.

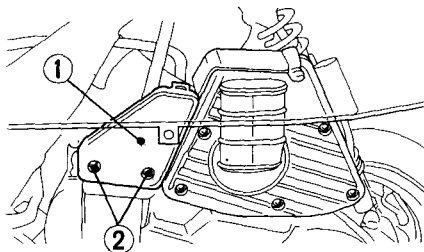

- (1) Luftfilterdeckel  
(2) Schrauben

## ⚠ WARNUNG

- \* Niemals Benzin oder Lösungsmittel mit niedrigem Flammpunkt zum Reinigen des Luftfilterelements verwenden. Es könnte zu einem Brand oder einer Explosion kommen.

## VORSICHT:

- \* Das Element vor dem Einbauen gründlich trocknen lassen.
  - \* Kein Öl auf das Element auftragen; andernfalls kommt es zu Beschädigung des Antriebsriemens.
5. Die ausgebauten Teile in umgekehrter Ausbaureihenfolge wieder einbauen.

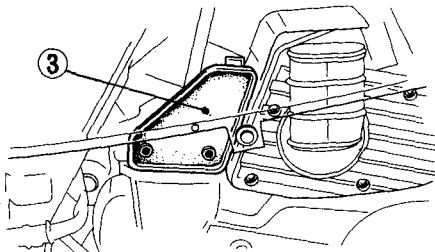

- (3) Luftfilterelement

## KURBELGEHÄUSE-ENTLÜFTUNG

(Lesen Sie die Wartungshinweise auf Seite 63 durch.)

1. Den Ablassstopfen (1) vom Schlauch entfernen und die Ablagerungen ablassen.
2. Anschließend den Ablassstopfen wieder anbringen.

### ZUR BEACHTUNG:

- \* Häufigere Wartung ist erforderlich, wenn bei Regen oder mit Vollgas gefahren wird, oder nachdem das Motorrad gewaschen wurde oder umgekippt ist.

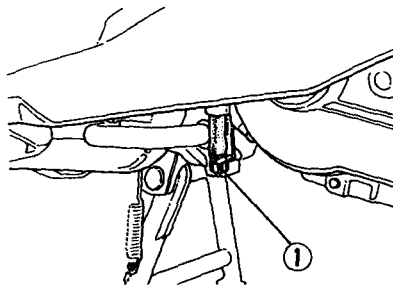

(1) Ablassstopfen

## MOTORÖL

(Lesen Sie die Wartungshinweise auf Seite 63 durch.)

### Motoröl

Gutes Motoröl hat viele erwünschte Qualitäten. Verwenden Sie nur hochlösliches Marken-Motoröl, das laut Angaben auf dem Behälter die Qualitätsanforderungen der API-Klassen SE, SF oder SG erfüllt oder übertrifft. Die Verwendung irgendwelcher Zusätze ist nicht notwendig.

### Viskosität:

Der Viskositätsgrad des Motoröls sollte auf der durchschnittlichen Lufttemperatur in Ihrem Fahrgebiet basieren. Die nebenstehende Tabelle soll Ihnen bei der Wahl der richtigen Gradierung oder Viskosität des Öls für verschiedene Lufttemperaturen behilflich sein.

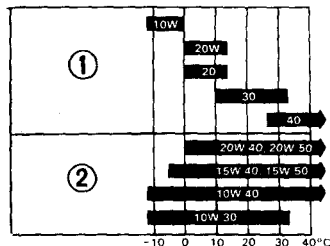

(1) Einbereichsöl

(2) Mehrbereichsöl



## Motoröl

Die Motorölqualität ist einer der Hauptfaktoren, welche die Motorlebensdauer beeinflussen. Wechseln Sie das Motoröl in den im Wartungsplan (Seite 59) angegebenen Abständen.

### ZUR BEACHTUNG:

\* Zum Wechseln des Motoröls muß der Motor Betriebstemperatur haben und das Motorrad auf dem Mittelständer stehen, um vollständiges und schnelles Abfließen des Öls zu gewährleisten.

1. Öleinfüllverschluß/Ölmeßstab (1) und Ablassschraube (2) entfernen, um das Öl abzulassen.

1 2 3 4 5

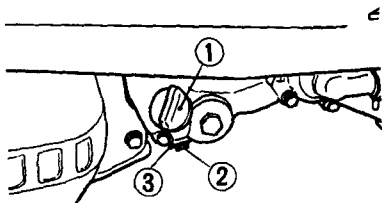

- (1) Öleinfüllverschluß/ Ölmeßstab  
(2) Ölablassschraube  
(3) Dichtungsscheibe

### ⚠ WARNUNG

- \* Ein warmgelaufener Motor und das darin befindliche Öl sind heiß; seien Sie vorsichtig und verbrennen Sie sich nicht!
2. Sicherstellen, daß die Dichtungsscheibe auf der Ablassschraube in gutem Zustand ist, und die Ablassschraube einschrauben.  
Drehmoment der Ablassschraube:  
25 N·m (2,5 kg-m)
3. Das Kurbelgehäuse mit dem empfohlenen Öl füllen.  
Füllmenge: ca. 0,8 l
4. Den Öleinfüllverschluß/Ölmeßstab anbringen.
5. Den Motor anlassen und 2—3 Minuten mit Leerlaufdrehzahl laufen lassen.

### ⚠ WARNUNG

- \* Das Hinterrad dreht durch, wenn es nicht durch die Bremse oder Bodenkontakt blockiert wird. Versehentliche Berührung mit dem rotierenden Hinterrad kann Verletzungen verursachen.
6. Den Motor abstellen und bei auf dem Mittelständer stehenden Motorrad prüfen, ob sich der Ölstand an der oberen Pegelmarke auf dem Ölmeßstab befindet. Sicherstellen, daß kein Öl ausläuft.

### ZUR BEACHTUNG:

- \* Bitte beseitigen Sie Altöl so, daß die Umwelt nicht geschädigt wird. Am besten bringen Sie es zwecks Rückgewinnung in einem verschlossenen Behälter zur nächsten Tankstelle. Altöl sollte weder zum Müll gegeben noch achtlos weggeschüttet werden.

### Motorölsieb

1. Den Öleinfüllverschluß/Ölmeßstab (1) vom rechten Kurbelgehäusedeckel entfernen.
2. Eine Ölwanne unter das Kurbelgehäuse stellen und die Ölablaßschraube (2) entfernen.

### ZUR BEACHTUNG:

- \* Ölsieb (3) und Feder (4) springen heraus, wenn die Ölablaßschraube entfernt wird.

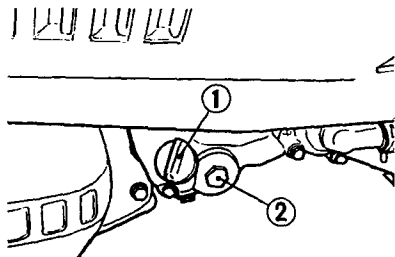

- (1) Öleinfüllverschluß/Ölmeßstab
- (2) Ölablaßschraube

3. Das Ölsieb (3) reinigen.
4. Sicherstellen, daß Ölsieb, Dichtungsgummi und O-Ring der Ölableßschraube in gutem Zustand sind.
5. Ölsieb, Feder und Ölableßschraube wieder installieren.  
Drehmoment: 20 N·m (2,0 kg·m)

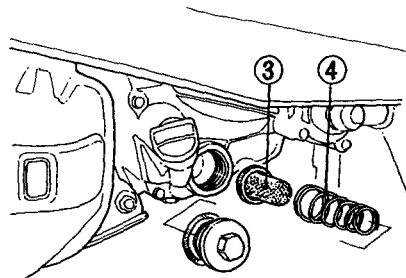

(3) Ölsieb

(4) Feder

6. Das Kurbelgehäuse mit dem empfohlenen Öl füllen.  
Füllmenge: ca. 0,8 l
7. Den Öleinfüllverschluß/Ölmeßstab anbringen.
8. Den Motor anlassen und 2—3 Minuten mit Leerlaufdrehzahl laufen lassen.

#### ▲ WARNUNG

- \* **Das Hinterrad dreht durch, wenn es nicht durch die Bremse oder Bodenkontakt blockiert wird. Versehentliche Berührung mit dem rotierenden Hinterrad kann Verletzungen verursachen.**
9. Den Motor abstellen und bei auf dem Mittelständer stehenden Motorrad prüfen, ob sich der Ölstand an der oberen Pegelmarke auf dem Ölmeßstab befindet. Sicher gehen, daß kein Öl ausläuft.

## ZÜNDKERZE

(Lesen Sie die Wartungshinweise auf Seite 63 durch.)

Empfohlene Zündkerze:

Standard:

DPR6EA-9 (NGK) oder X20EPR-U9 (ND)

Für kaltes Klima (unter 5°C):

DPR5EA-9 (NGK) oder X16EPR-U9 (ND)

Für längeren Vollastbetrieb:

DPR7EA-9 (NGK) oder X22EPR-U9 (ND)

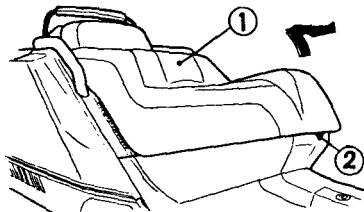

(1) Sitz

(2) Schraube

1. Den Sitz (1) nach Entfernen der Schraube (2) anheben und nach vorne wegnehmen.
2. Den Kerzenstecker von der Zündkerze abziehen.
3. Den Bereich um die Zündkerzenbasis von etwaigem Schmutz säubern. Die Zündkerze mit dem im Werkzeugsatz enthaltenen Zündkerzenschlüssel heraus-schrauben.

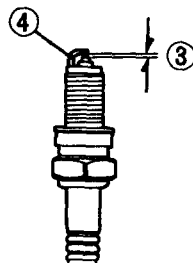

(3) Elektrodenabstand

(4) Masselektrode

4. Die Elektroden und den Isolatorfuß auf Verbrennungsrückstände, Abbrand oder Verrußen untersuchen. Bei starkem Abbrand oder Ablagerungen ist die Zündkerze auszuwechseln. Eine verrußte oder nasse Zündkerze kann mit einem Zündkerzenreiniger oder einer Drahtbürste gereinigt werden.
5. Den Elektrodenabstand (3) mit Hilfe einer Fühlerlehre überprüfen. Gegebenenfalls ist der Elektrodenabstand durch vorsichtiges Biegen der Masseelektrode (4) zu korrigieren.  
Elektrodenabstand:  
0,8—0,9 mm  
Sicherstellen, daß der Dichtring in gutem Zustand ist.
6. Die Zündkerze mit aufgesetztem Dichtring von Hand einschrauben, um Gewindebeschädigung zu vermeiden.
7. Eine neue Zündkerze ist nach dem Aufsitzen mit dem Zündkerzenschlüssel um 1/2 Umdrehung anzuziehen, um den Dichtring zusammenzupressen. Bei Wiederverwendung der alten Zündkerze genügt eine 1/8- bis 1/4-Umdrehung nach dem Aufsitzen.
8. Die Kerzenstecker wieder anbringen. Den

Kerzenstecker wieder anschließen und den Sitz in umgekehrter Abbaureihenfolge anbauen.

#### **VORSICHT:**

- \* **Lassen Sie nach der Reinigung der Zündkerzenbasis keine Lappen im Bereich des Motors liegen. Sie können Überhitzen des Motors und daraus resultierende Motorschäden verursachen.**
- \* **Zündkerzen müssen fest angezogen werden. Eine schlecht angezogene Zündkerze kann sehr heiß werden und möglicherweise den Motor beschädigen.**
- \* **Verwenden Sie niemals eine Zündkerze mit falschem Wärmewert. Es könnte sonst zu schwerwiegender Beschädigung des Motors kommen.**

## LEERLAUFDREHZAHL

(Lesen Sie die Wartungshinweise auf Seite 63 durch.)

Für eine genaue Leerlaufeinstellung muß der Motor warm sein. Zehnminütiges Fahren mit wiederholtem Abbremsen und Beschleunigen ist dazu ausreichend.

1. Den Sitz entfernen (Seite 72).
2. Den Motor warmlaufen lassen und das Motorrad auf seinen Mittelständer stellen.

### **⚠️ WARNUNG**

\* **Das Hinterrad dreht durch, wenn es nicht durch die Bremse oder Bodenkontakt blockiert wird. Versehentliche Berührung mit dem rotierenden Hinterrad kann Verletzungen verursachen.**

3. Einen Drehzahlmesser an den Motor anschließen.
4. Die Leerlaufdrehzahl mit Hilfe der Leerlaufbegrenzungsschraube (1) einstellen.

#### LEERLAUFDREHZAHL:

IT, F, E:  $1\ 500 \pm 100 \text{ min}^{-1}$  (U/min)

(bei Leerlaufstellung des Getriebes)

SW:  $1\ 500 \pm 50 \text{ min}^{-1}$  (U/min)

(bei Leerlaufstellung des Getriebes)

### **⚠️ WARNUNG**

\* **Das Hinterrad dreht durch, wenn es nicht durch die Bremse oder Bodenkontakt blockiert wird. Versehentliche Berührung mit dem rotierenden Hinterrad kann Verletzungen verursachen.**

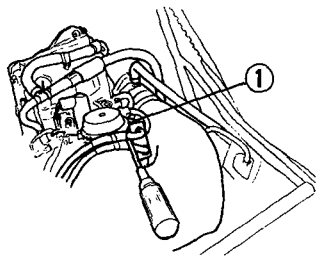

(1) Leerlaufbegrenzungsschraube

## SEITENSTÄNDER

(Lesen Sie die Wartungshinweise auf Seite 63 durch.)

Führen Sie die folgende Überprüfung in Übereinstimmung mit dem Wartungsplan durch.

### Funktionsprüfung:

- Die Feder (2) auf Beschädigung oder Spannungsverlust, und das Seitenständersystem (1) auf Leichtgängigkeit überprüfen.
- Das Seitenständersystem-Zündungsabsperresystem überprüfen:

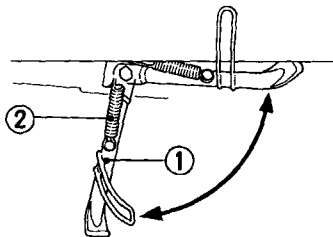

(1) Seitenständer

(2) Feder

1. Das Motorrad auf seinen Mittelständer stellen.
2. Den Seitenständer einklappen und den Motor anlassen.
3. Den Seitenständer vollkommen ausklappen.
4. Der Motor muß ausgehen, sobald der Seitenständer ausgeklappt wird.

Falls die Seitenständersystem-Zündstromunterbrechung nicht wie oben beschrieben funktioniert, lassen Sie das System von Ihrem HONDA-Vertragshändler überprüfen.

## BREMSBELAGVERSCHLEISS

(Lesen Sie die Wartungshinweise auf Seite 63 durch.)

Der Vorderradbremsklotzverschleiß hängt von Bremseinsatz, Fahrstil und Straßenbedingungen ab. Bei Fahrten auf schmutzigen und nassen Straßen unterliegen die Bremsklötze schnellerem Verschleiß. Bei jeder fälligen Wartung die Bremsklötze von der Unterseite des Bremssattels (1) her einer Sichtprüfung auf Verschleiß unterziehen. Wenn irgendein Bremsklotz bis zur Verschleißlinie (2) abgenutzt ist, müssen beide Bremsklötze als Satz ausgewechselt werden.

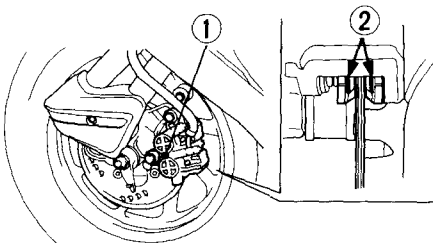

(1) Bremssattel

(2) Verschleißlinie

Falls einer der Bremsbeläge bis zur Verschleißlinie (2) abgenutzt ist, müssen beide Beläge komplett ausgewechselt werden.

### Sonstige Überprüfungen:

Sicherstellen, daß keine Bremsflüssigkeit ausläuft. Die Bremsschläuche und Anschlüsse auf Abnutzung oder Risse untersuchen.

### **ZUR BEACHTUNG:**

- \* Verwenden Sie nur die bei HONDA-Vertragshändlern erhältlichen HONDA-Original-Ersatzbeläge. Wenn eine Wartung der Bremse erforderlich ist, wenden Sie sich an Ihren HONDA-Vertragshändler.



## BREMSBACKENVERSCHLEISS

(Lesen Sie die Wartungshinweise auf Seite 63 durch.)

### Verschleißanzeiger

Bei Betätigung der Bremse bewegt sich ein am Radbremshebel (2) angebrachter Pfeil (1) auf eine Bezugsmarke (3) an der Bremsankerplatte zu (4).

Falls der Pfeil bei voller Betätigung der Bremse die Bezugsmarke erreicht, müssen die Bremsbacken ausgewechselt werden.

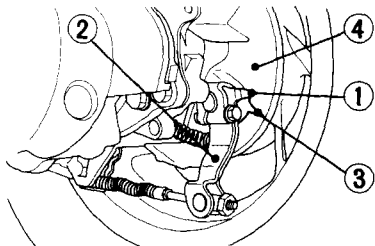

- (1) Pfeil  
(2) Radbremshebel  
(3) Bezugsmarke  
(4) Bremsplatte

## ZUR BEACHTUNG:

- \* Wenn eine Wartung der Bremse erforderlich ist, wenden Sie sich an Ihren HONDA-Vertragshändler, der mit solchen Arbeiten Erfahrung hat. Verwenden Sie nur HONDA-Original-Ersatzteile oder deren Entsprechungen.

### Sonstige Überprüfungen

Überprüfen Sie den Bremszug auf Knicke oder Verschleißanzeichen, die Klemmen oder Ausfall verursachen könnten.

Schmieren Sie den Bremszug mit einem im Handel erhältlichen Seilzugschmiermittel, um vorzeitigen Verschleiß und Korrosion zu verhindern.

Vergewissern Sie sich, daß Radbremshebel, Feder und Befestigungsteile in gutem Zustand sind.

## BATTERIE

(Lesen Sie die Wartungshinweise auf Seite 63 durch.)

Da es sich um eine wartungsfreie (versiegelte) Batterie handelt, erübrigt sich das Kontrollieren des Elektrolytstands oder das Nachfüllen von destilliertem Wasser. Falls Elektrolytschwund festgestellt wird und/oder die Batterie erschöpft zu sein scheint (was sich durch Startschwierigkeiten oder sonstige elektrische Störungen äußert), wenden Sie sich an Ihren HONDA-Vertragshändler.

### ▲ WARNUNG

- \* Die Batterie erzeugt explosive Gaso. Funken, Flammen und brennende Zigaretten fernhalten. Beim Laden oder Gebrauch der Batterie in einem geschlossenen Raum für ausreichende Belüftung sorgen.
- \* Die Batterie enthält Schwefelsäure (Elektrolyt). Der Kontakt mit Schwefelsäure kann schwere Verbrennungen verursachen. Augen und Haut vor Berührung schützen. Beim Umgang mit Batterien schützende Kleidung und Gesichtsschutz

78 tragen.

- Falls Elektrolyt auf die Haut gelangt, mit Wasser abspülen.
  - Falls Elektrolyt in die Augen gelangt, mindestens 15 Minuten lang mit Wasser ausspülen und sofort einen Arzt rufen.
  - \* Elektrolyt ist giftig.
    - Falls Elektrolyt versehentlich geschluckt wird, große Mengen von Wasser oder Milch trinken, anschließend Magnesiummilch oder Pflanzenöl einnehmen und in ärztliche Behandlung begeben.
  - \* AUSSER REICHWEITE VON KINDERN HALTEN
- VORSICHT:**
- \* Nicht versuchen, die Zellenkappen zu entfernen, da dies zu einer Beschädigung der Kappen, Undichtigkeit und im Laufe der Zeit zu einem Batterieschaden führen kann.
  - \* Wenn das Motorrad für längere Zeit außer Betrieb genommen werden soll, die Batterie ausbauen und voll aufladen. Dann die Batterie an einem kühlen, trockenen Ort lagern. Soll die Batterie im Motorrad eingebaut bleiben, das negative Kabel von der Batterie abklemmen.

## AUSWECHSELN DER SICHERUNGEN

(Lesen Sie die Wartungshinweise auf Seite 63 durch.)

Die Hauptsicherung (1) befindet sich in der Nähe der Batterie und hat eine Nennkapazität von 20 A. Die Reserve-Hauptsicherung befindet sich im Werkzeugsatz im Heckfach. Der Sicherungskasten (3) befindet sich im Handschuhfach. Die Sicherungen haben eine vorgeschriebene Nennkapazität von 10 A und 15 A.

Häufiges Durchbrennen der Sicherungen läßt gewöhnlich auf einen Kurzschluß oder eine Überlastung der elektrischen Anlage schließen. Lassen Sie Reparaturen von Ihrem HONDA-Vertragshändler ausführen.

### ▲ WARNUNG

\* Auf keinen Fall eine Sicherung mit einer anderen Nennkapazität als der vorgeschriebenen verwenden. Der Gebrauch einer solchen Sicherung kann zu ernsthafter Beschädigung der elektrischen Anlage oder einem Brand führen, wodurch ein gefährlicher Ausfall der Beleuchtung oder des Motors verursacht werden kann.

## VORSICHT:

\* Vor dem Überprüfen oder Auswechseln von Sicherungen die Zündung ausschalten, um einen versehentlichen Kurzschluß zu vermeiden.

Zum Auswechseln der Hauptsicherung (1) den Sitz entfernen (Seite 72), den Kabelstecker (2) trennen und die alte Sicherung entfernen. Die neue Sicherung einsetzen, den Kabelstecker wieder anschließen und den Sitz anbringen.

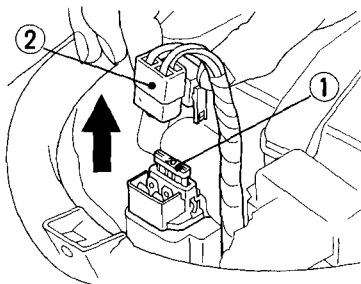

(1) Hauptsicherung

(2) Kabelstecker

Zum Auswechseln der Sicherungen im Sicherungskasten (3) das Handschuhfach öffnen und den Sicherungskastendeckel (4) entfernen.

Die Reservesicherungen befinden sich im Heckfach. Die alte Sicherung mit Hilfe des Sicherungsausziehers (5), der sich im Werkzeugkasten befindet, aus den Klemmen herausziehen. Eine neue Sicherung in die Klemmen hineindrücken und den Sicherungskastendeckel anbringen.

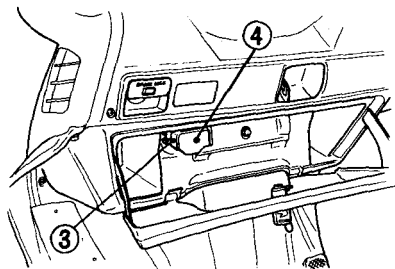

(3) Sicherungskasten (4) Sicherungskastendeckel

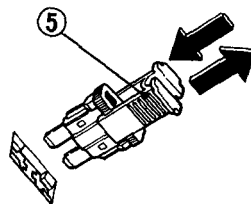

(5) Sicherungsauszieher

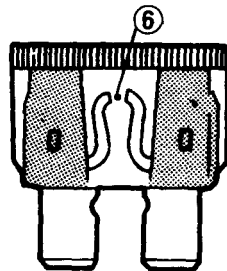

(6) Durchgebrannte Sicherung

## TRANSPORT

### ▲ WARNUNG

- \* Um Feuer- oder Explosionsgefahr beim Transport des Motorrads zu vermeiden, folgende Punkte beachten:
  - Kraftstofftank und Vergaser entleeren.
  - Das Motorrad aufrecht stehend in normaler Fahrposition transportieren, um Auslaufen von Öl und Batterie-Elektrolyt zu vermeiden.
  - Das Motorrad an den Rädern verzurren.

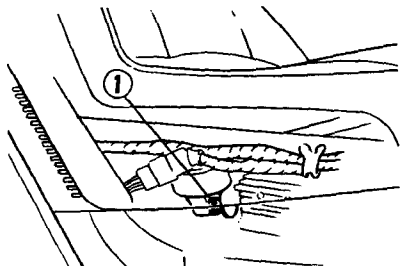

(1) Ablassschraube

## Ablassen des Kraftstoffs

Diese Arbeit nur in gut belüfteter Umgebung durchführen.

### ▲ WARNUNG

- \* **Benzin ist äußerst feuergefährlich und unter bestimmten Bedingungen explosiv. Beim Ablassen von Kraftstoff weder rauchen noch mit Flammen oder Funken in der Nähe hantieren.**
1. Den Motor abstellen.
  2. Den Kraftstofftank mit einem im Handel erhältlichen Saugheber oder auf andere geeignete Weise entleeren.
  3. Das freie Ende des Vergaserablaßschlauchs in einen geeigneten Behälter hängen.
  4. Den Vergaserabfluß durch Drehen der Ablassschraube (1) entgegen dem Uhrzeigersinn öffnen. Nachdem der ganze Kraftstoff ausgelaufen ist, die Schraube im Uhrzeigersinn festdrehen.

## REINIGEN

Reinigen Sie Ihr Motorrad regelmäßig, um die lackierten Flächen zu schützen, und überprüfen Sie es auf Beschädigung, Verschleiß und Auslaufen von Öl.

### VORSICHT:

\* Die folgenden Bereiche dürfen nicht mit hohem Wasserdruck (wie er in Münzwaschanlagen vorkommt) gereinigt werden:

Radnaben

Schalldämpferöffnung

Sitzunterseite

Instrumentenknöpfe

Zündschalter

Lenkerschalter

Handschuhfach

Heckstaufach

### ZUR BEACHTUNG:

\* Die Windschutzscheibe mit einem weichen Lappen oder Schwamm und reichlich Wasser reinigen. Mit einem weichen, sauberen Lappen trockenwischen. Kleinere Kratzer mit einer handelsüblichen Kunststoffpolitur entfernen. Die Windschutzscheibe muß ausgewechselt werden, falls die Kratzer nicht entfernt werden können und die Sicht behindern.

1. Spülen Sie das Motorrad nach dem Reinigen reichlich mit sauberem Wasser ab. Waschmittelreste können an legierten Metallteilen Korrosion hervorrufen.
2. Nach dem Abspülen das Motorrad trockenwischen, den Motor anlassen und einige Minuten lang laufen lassen.

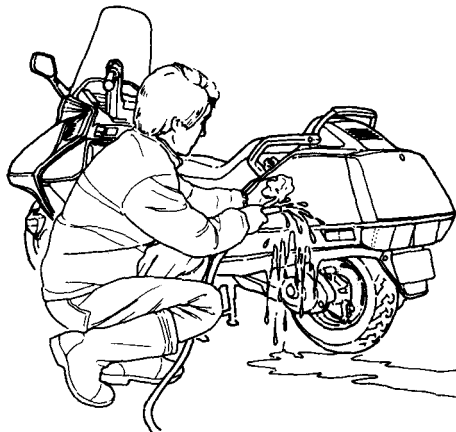

3. Den Motor anlassen und einige Minuten lang laufen lassen.
4. Prüfen Sie die Bremsen, bevor Sie das Motorrad fahren. Lassen Sie die Bremsen eventuell kurz schleifen, um die normale Bremswirkung wiederherzustellen.

**⚠️ WARNUNG**

- \* Die Bremsleistung kann unmittelbar nach dem Waschen des Motorrads beeinträchtigt sein.

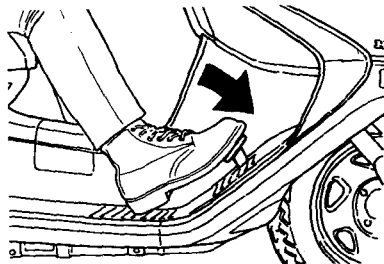
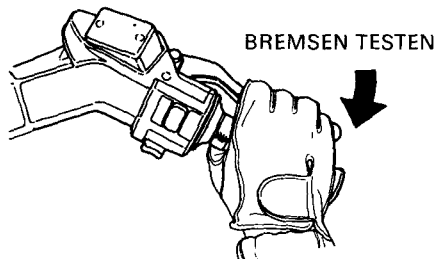

## HINWEISE ZUR STILLEGUNG

### LAGERUNG

Längere Lagerung, z.B. während der Wintersaison, erfordert bestimmte Vorkehrungen, um negativen Folgeerscheinungen der Stilllegung des Motorrads vorzubeugen. Außerdem sollten nötige Reparaturen vor der Lagerung des Motorrads durchgeführt werden. Andernfalls könnten diese Reparaturen in Vergessenheit geraten, bis das Motorrad wieder in Betrieb genommen wird.

1. Das Motoröl wechseln und das Ölsieb reinigen.
2. Sicherstellen, daß das Kühlsystem mit einer Mischung aus Wasser und Frostschutzmittel im Verhältnis 50 : 50 gefüllt ist.
3. Das in Kraftstofftank und Vergaser befindliche Benzin in einen zugelassenen Benzinkanister ablassen. Die Innenseite des Tanks mit Rostschutzöl einsprühen. Den Tankdeckel wieder anbringen.

### ZUR BEACHTUNG:

\* Falls die Stilllegung länger als einen Monat dauern soll, unbedingt den Vergaser entlee-

ren, damit eine zuverlässige Fahrzeugleistung nach der Stilllegung wieder gewährleistet ist.

### WARNUNG

- \* **Benzin ist äußerst feuergefährlich und unter bestimmten Bedingungen explosiv. Beim Ablassen von Benzin weder rauchen, noch mit Flammen oder Funken in der Nähe hantieren.**
- 4. Die Zündkerze entfernen und einen Eßlöffel (15—20 cm<sup>3</sup>) sauberes Motoröl in den Zylinder geben. Den Motor mehrmals durchdrehen, um das Öl zu verteilen, dann die Zündkerze wieder einschrauben.

### ZUR BEACHTUNG:

- \* Beim Durchdrehen des Motors muß der Motorabstellschalter auf OFF stehen. Die herausgeschraubte Zündkerze in ihren Kerzenstecker einsetzen und erden, um Beschädigung des Zündsystems zu vermeiden.



5. Die Batterie ausbauen und an einem vor Frosttemperaturen und direktem Sonnenlicht geschützten Ort aufbewahren.
6. Das Motorrad waschen und trocknen. Alle lackierten Flächen wachsen. Chromteile mit Rostschutzöl bestreichen.
7. Die Reifen auf den empfohlenen Fülldruck aufpumpen. Das Motorrad aufbocken, um beide Räder vom Boden abzuheben.
8. Das Motorrad abdecken (kein Plastik oder sonstige beschichtete Stoffe verwenden) und in einem ungeheizten Raum, frei von Feuchtigkeit und mit minimalen täglichen Temperaturschwankungen abstellen. Das Motorrad nicht in direktem Sonnenlicht abstellen.

## **WIEDERINBETRIEBNAHME**

1. Das Motorrad aufdecken und reinigen. Das Motoröl wechseln, falls mehr als 4 Monate seit Beginn der Stilllegung vergangen sind.
2. Die Batterie gegebenenfalls laden. Die Batterie einbauen.
3. Überschüssiges Rostschutzöl vom Kraftstofftank ablassen. Den Kraftstofftank mit frischem Benzin füllen.
4. Alle Kontrollen der Überprüfung vor dem Fahren (Seite 43) durchführen. Das Motorrad mit niedrigen Drehzahlen in einem sicheren Fahrgebiet abseits vom Verkehr probefahren.

## TECHNISCHE DATEN

### ABMESSUNGEN

Gesamtlänge	2 265 mm
Gesamtbreite	745 mm
Gesamthöhe	1 355 mm
Radstand	1 625 mm
Bodenfreiheit	145 mm

### GEWICHT

Trockengewicht	156 kg
----------------	--------

### ZULADUNG UND FÜLLMENGEN

Motoröl	1,0 l nach Zerlegung
Kraftstofftank	12 l
Kühlsystem	1,42 l
Zahl der Sitzplätze	Fahrer und Beifahrer
Zulässiges Zuladungsgewicht	161 kg

## MOTOR

Bohrung und Hub	72 x 60 mm
Verdichtungsverhältnis	10,0 : 1
Hubraum	244 cm <sup>3</sup>
Zündkerze	
Standard	DPR6EA-9 (NGK) oder X20EPR-U9 (ND)
Für kaltes Klima (unter 5°C)	DPR5EA-9 (NGK) oder X16EPR-U9 (ND)
Für längeren Vollastbetrieb	DPR7EA-9 (NGK) oder X22EPR-U9 (ND)
Elektrodenabstand	0,8—0,9 mm
Leerlaufdrehzahl	IT, F, E: $1\,500 \pm 100 \text{ min}^{-1}$ (U/min) SW: $1\,500 \pm 50 \text{ min}^{-1}$ (U/min)

## FAHRGESTELL UND FEDERUNG

Nachlaufwinkel	28°
Nachlaufbetrag	90 mm
Reifengröße, vorne	110/100-12 67J
Reifengröße, hinten	120/90-10 65J

## **KRAFTÜBERTRAGUNG**

Primäruntersetzung	1,000
Enduntersetzung	6,607

## **ELEKTRIK**

Batterie	12 V-10 AH
Lichtmaschine	Wechselstromgenerator

## **BELEUCHTUNG**

Scheinwerfer (Fern-/Abblendlicht)	12 V—60/55 W	
Schluß-/Bremslicht	12 V—5/21 W	
Blinklicht	Vorn	12 V—21 W x 2
	Hinten	12 V—21 W x 2
Instrumentenbeleuchtung	12 V—3,4 W x 2, 12 V—1,7 W x 2	
Blinker-Anzeigeleuchte	12 V—3,4 W x 2	
Fernlicht-Anzeigeleuchte	12 V—3,4 W	
Seitenständer-Anzeigeleuchte	12 V—3,4 W	

## **SICHERUNGEN**

5 A, 10 A
20 A (Hauptsicherung)

**HONDA**

**CN250**

**USO E MANUTENZIONE**

© HONDA MOTOR CO., LTD. 1990



## AVVISO IMPORTANTE

- **PILOTA E PASSEGGERO**

Questa motocicletta è stata progettata per il trasporto del pilota e di un passeggero. Mai superare la capacità di carico indicata sull'etichetta di avvertimento del carico e accessori.

- **USO SU STRADA**

Questa motocicletta è stata progettata per l'uso esclusivo su strada.

- **LEGGERE CON ATTENZIONE IL MANUALE DI ISTRUZIONI**

Osservare scrupolosamente gli avvertimenti preceduti dalle indicazioni seguenti:

### **▲ATTENZIONE**

**Indica una forte possibilità di gravi lesioni personali o di morte se l'istruzione non viene rispettata.**

### **AVVERTENZA:**

**Indica la possibilità di lesioni personali o danni alla motocicletta se l'istruzione non viene rispettata.**

**NOTA:** Fornisce informazioni utili.

Questo manuale deve essere considerato come parte integrante della motocicletta, e la deve accompagnare anche in caso di rivendita.

# HONDA CN250

## MANUALE DI ISTRUZIONI

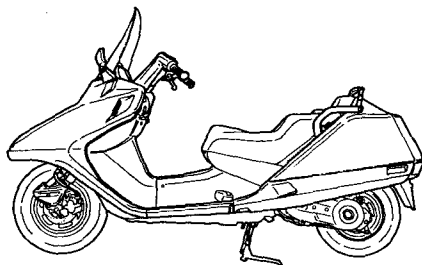

Tutte le informazioni di questa pubblicazione si basano su quelle più recenti relative al prodotto disponibili al momento dell'approvazione alla stampa. La HONDA MOTOR CO., LTD. si riserva il diritto di apportare cambiamenti in qualunque momento senza preavviso e senza alcun obbligo da parte sua. Nessuna parte di questa pubblicazione può essere riprodotta senza autorizzazione scritta.

## BENVENUTO

Ti ringraziamo di aver scelto questa motocicletta Honda e ti diamo il benvenuto nella numerosa famiglia di piloti Honda. Per una guida più sicura e piacevole ti consigliamo di familiarizzarti completamente con questo manuale **PRIMA DI GUIDARE LA MOTOCICLETTA**. La tua sicurezza, oltre che dalla tua prontezza e familiarità con la motocicletta, dipende anche dalle sue condizioni meccaniche. Il controllo prima della guida e la regolare manutenzione sono fattori essenziali.

Per la manutenzione periodica e le riparazioni ricordati che il Concessionario Honda conosce perfettamente ciò che è necessario per far andare sempre forte la tua motocicletta. Se possiedi le conoscenze e l'attrezzatura necessarie, il Concessionario può fornirti un Manuale di Servizio Honda ufficiale, che può aiutarti nell'operare i vari interventi di manutenzione e di riparazione.

Ti auguriamo una guida piacevole e ti ringraziamo di aver scelto una Honda.

- In questo manuale i vari paesi sono indicati con i codici seguenti:

SW	Svizzera	(M)
IT	Italia	(M)
F	Francia	(M)
E	Gran Bretagna	(M)

- Le specifiche possono variare a seconda del paese.



# GUIDA DELLA MOTOCICLETTA

Pagina	Pagina
1 SICUREZZA DI GUIDA	34 Controlli sul manubrio destro
1 Regole di sicurezza	36 Controlli sul manubrio sinistro
3 Equipaggiamento protettivo	37 Bloccaggio freno posteriore
4 Modifiche	
5 Carico e accessori	
	38 CARATTERISTICHE
7 UBICAZIONE DELLE PARTI	(Non necessarie per la guida)
10 Strumenti e indicatori	38 Bloccaggio dello sterzo
	39 Portacasco
19 COMPONENTI PRINCIPALI (Informazioni necessarie alla guida della motocicletta)	41 Portaguantì
19 Freni	42 Scomparto posteriore
23 Liquido refrigerante	
25 Carburante	43 GUIDA
28 Olio motore	43 Controlli precedenti la messa in moto
29 Pneumatici tubeless	44 Avviamento del motore
	48 Rodaggio
	49 Guida
	56 Parcheggio
33 COMPONENTI SINGOLI ESSENZIALI	57 Suggestimenti contro i furti
33 Interruttore d'accensione	

## **MANUTENZIONE**

Pagina

58	<b>MANUTENZIONE</b>
59	Programma di manutenzione
61	Kit attrezzi
62	Numeri di serie
63	Etichetta di identificazione colore
63	Precauzioni per la manutenzione
64	Filtro dell'aria
66	Filtro aria scatola cinghia
67	Sfiato del basamento
68	Olio motore
72	Candele
74	Regime del minimo
75	Cavalletto laterale
76	Usura delle pastiglie del freno
77	Usura delle pastiglie del freno

Pagina

78	Batteria
79	Sostituzione dei fusibili
81	<b>TRASPORTO</b>
82	<b>PULITURA</b>
84	<b>GUIDA PER L'IMMAGAZZINAMENTO</b>
84	Immagazzinamento
85	Rimozione dall'immagazzinamento
86	<b>DATI TECNICI</b>

## SICUREZZA DI GUIDA

### ▲ATTENZIONE

- **La guida della motocicletta richiede precauzioni speciali da parte del guidatore per la sua stessa incolumità. Tenere a mente i punti seguenti prima della guida:**

### REGOLE DI SICUREZZA

1. Effettuare sempre i controlli precedenti la messa in moto (pag. 43), eseguire le regolazioni e le riparazioni necessarie prima di avviare il motore. Questa precauzione evita spesso incidenti e danni alla motocicletta.
2. La maggior parte degli incidenti è dovuta all'inesperienza del guidatore. Per guidare la motocicletta è obbligatorio essere titolari di una patente. Non guidare senza esserne muniti. MAI prestare la motocicletta ai principianti.
3. Molti investimenti causati dagli automobilisti succedono perché l'autista "non vede" il motociclista. Guidare perciò indossando una tenuta facilmente visibile per contribuire ad evitare gli incidenti:
  - Indossare abiti dai colori vivaci o riflettenti.
  - Non guidare sul lato meno visibile degli altri conducenti.
4. Rispettare scrupolosamente la segnaletica stradale e le norme sul traffico.
  - Molti incidenti sono causati dal superamento dei limiti di velocità. Rispettarli sempre e MAI correre ad una velocità maggiore di quella permessa dalle condizioni della strada.
  - Segnalare sempre prima di un sorpasso, una curva o un cambiamento di corsia. Evitare le manovre improvvise per non sorprendere gli altri guidatori.

5. Non farsi sorprendere dalle manovre improvvise di altri guidatori. Stare particolarmente attenti ai crocevia, agli sbocchi d'autostrada e agli ingressi e uscite dei parcheggi e delle stazioni di servizio.
6. Guidare sempre con entrambe le mani sul manubrio e i piedi sulla pedana. Il passeggero deve tenersi aggrappato alla motocicletta o al pilota con entrambe le mani e tenere entrambi i piedi sui poggiatesta.
7. Non abbandonare mai, nemmeno momentaneamente, la motocicletta con il motore acceso.
8. Moderare la velocità quando si guida su strade accidentate. Evitare possibili pericoli, quali cunette o buchi nel selciato stradale: ciò potrebbe causare la perdita del controllo alla guida o danni alla struttura della motocicletta.

## EQUIPAGGIAMENTO PROTETTIVO

Indossare sempre il casco.  
Si dovrebbe anche avere  
una visiera o un paio di  
occhiali.

Gli indumenti devono essere attillati.

Indossare abiti dai colori  
vivaci o riflettenti.

Indossare i guanti.

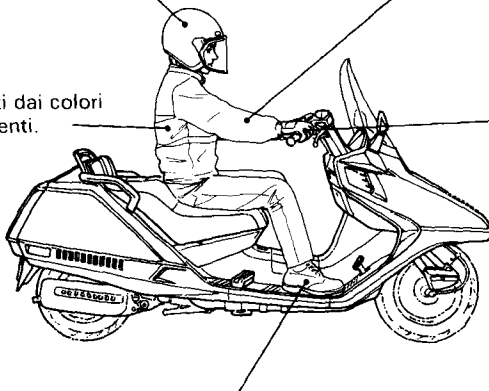

Le scarpe devono essere aderenti,  
con tacchi bassi e protezione per  
le caviglie.

## MODIFICHE

### **▲ATTENZIONE**

- \* Ogni modifica della motocicletta, o rimozione dell'attrezzatura originale, può comprometterne la sicurezza ed essere inoltre contraria alla legge. Rispettare le leggi e norme in vigore.

## CARICO E ACCESSORI

### **ATTENZIONE**

\* La motocicletta è sensibile alle variazioni di distribuzione del peso. Un carico o degli accessori montati male possono comprometterne la stabilità e le prestazioni. Per evitare incidenti, usare sempre la massima cautela guidando con un carico.

Queste considerazioni possono essere d'aiuto per decidere se e come equipaggiare la motocicletta e sul modo di caricarla in maniera sicura.

1. Il peso complessivo del guidatore, del bagaglio e degli accessori non deve eccedere la capacità massima di carico di 161 kg della motocicletta.

Non eccedere i seguenti limiti di carico per il portaguanti e lo scomparto posteriore:

Portaguanti	Scomparto posteriore
1 kg	10 kg

Il sovraccarico degli scomparti può compromettere la stabilità e la manovrabilità della motocicletta.

2. Non installare una carenatura diversa da quella in dotazione e non modificare quella in dotazione.
3. Non trasportare carichi che sporgano dai portapacchi o che coprano il fanale posteriore.
4. Non trasportare bambini o animali domestici nello scomparto posteriore.
5. Mantenere il peso del bagaglio in basso e il più vicino possibile al baricentro della moto. Tener presente che la manovrabilità e la stabilità della motocicletta diminuiscono in proporzione alla distanza del carico dal baricentro della stessa. Distribuire il carico uniformemente sui due lati per rendere minimo ogni scompenso.

### **AVVERTENZA:**

- \* L'uso di radio o altri accessori elettrici non originali Honda o non consigliati dalla Honda può danneggiare i circuiti elettrici e/o la batteria.

**Sovraccaricando la motocicletta se ne compromettono la stabilità e la manovrabilità.**

Scoperto posteriore:  
non eccedere il carico massimo di 10 kg

Portaganti:  
non eccedere il carico massimo di 1 kg

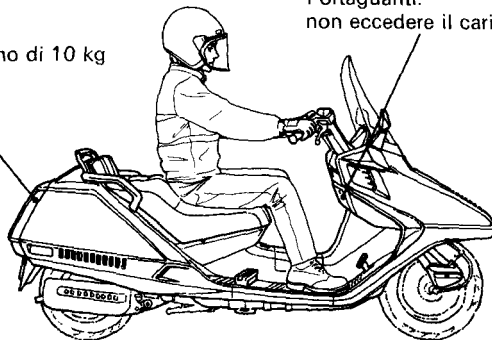



## UBICAZIONE DELLE PARTI

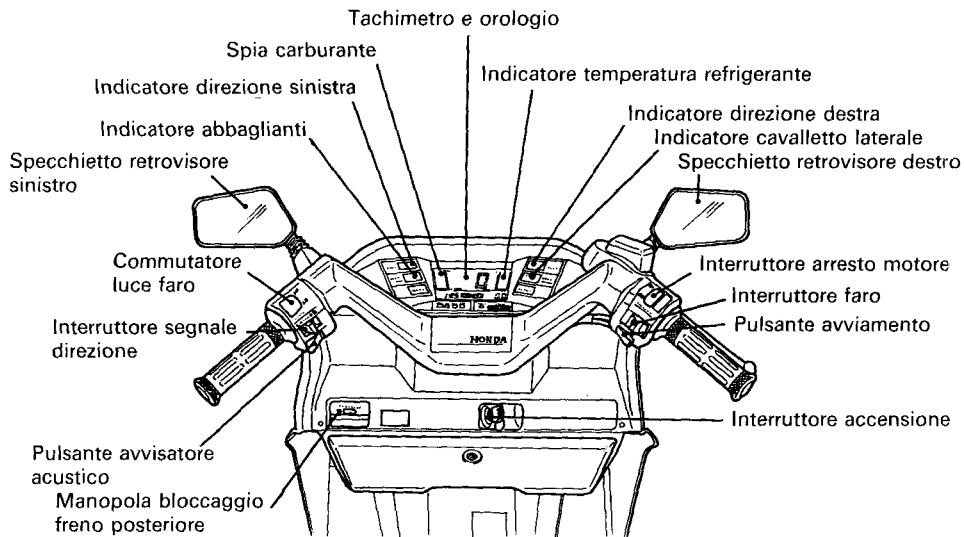

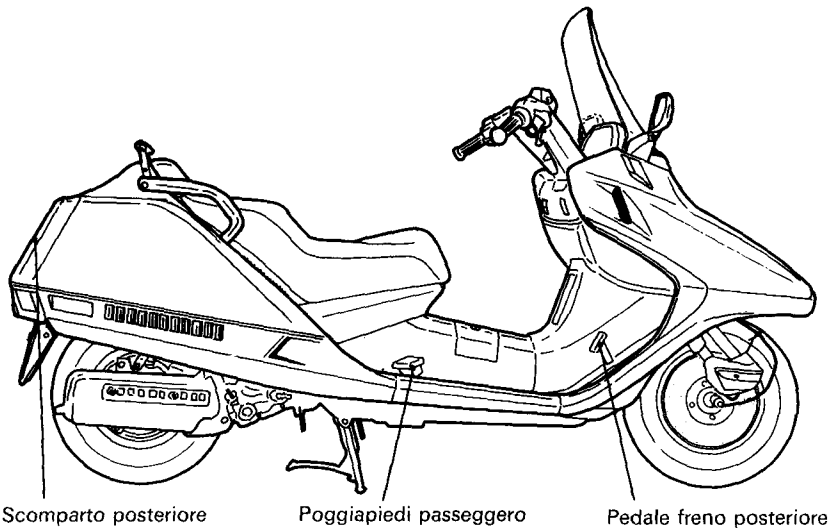

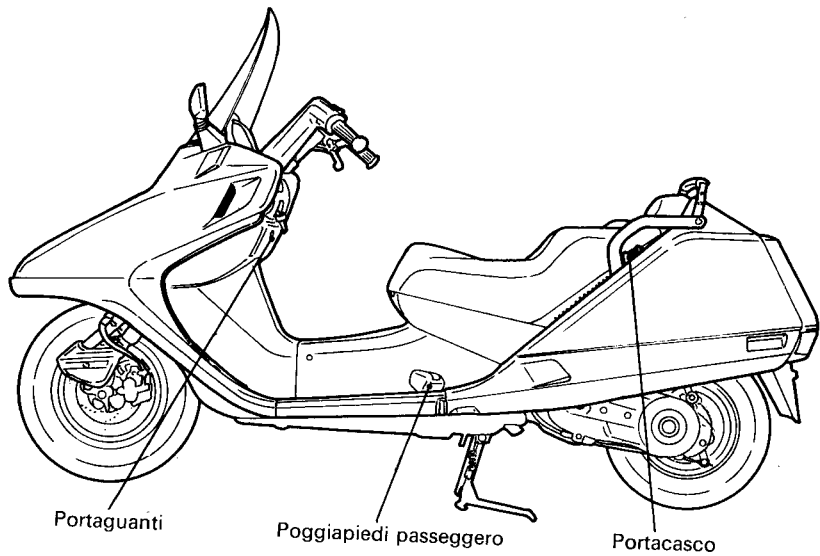

## STRUMENTI E INDICATORI

Gli indicatori sono raggruppati davanti al manubrio. Le loro funzioni sono descritte nelle tabelle delle pagine seguenti.

- (1) *Indicatore direzione sinistra*
- (2) *Indicatore abbaglianti*
- (3) *Spia carburante*
- (4) *Orologio digitale*
- (5) *Tachimetro*
- (6) *Contachilometri parziale*
- (7) *Indicatore temperatura refrigerante*
- (8) *Indicatore direzione destra*
- (9) *Indicatore cavalletto laterale*
- (10) *Pulsanti regolatori orologio digitale*
- (11) *Pulsante azzeramento contachilometri parziale*
- (12) *Pulsante selettore del tachimetro (m/h ↔ km/h) [modello E soltanto]*
- (13) *Indicatore manutenzione*
- (14) *Contachilometri totalizzatore*

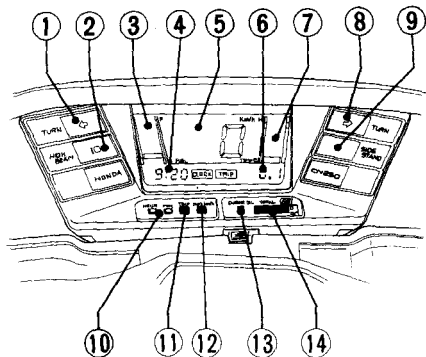

<b>Rif. No.</b>	<b>Descrizione</b>	<b>Funzione</b>
1	Indicatore direzione sinistra (ambra)	Lampeggia quando si usa il segnale di direzione sinistra.
2	Indicatore abbaglianti (blu)	Si accende quando si usano gli abbaglianti.
3	Spia carburante	Indica approssimativamente il carburante disponibile (vedere pag.13).
4	Orologio digitale	Indica l'ora (vedere pag. 17).
5	Tachimetro	Indica la velocità della guida (vedere pag. 14).
6	Contachilometri parziale	Indica i chilometri di un viaggio (vedere pag. 18).
7	Indicatore temperatura refrigerante	Indica la temperatura del liquido refrigerante (vedere pag. 15).

<b>Rif. No.</b>	<b>Descrizione</b>	<b>Funzione</b>
8	<i>Indicatore direzione destra (ambra)</i>	Lampeggia quando si usa il segnale di direzione destra.
9	<i>Indicatore cavalletto laterale (ambra)</i>	Si accende quando si abbassa il cavalletto laterale. Parcheggiando la motocicletta, accertarsi che il cavalletto laterale sia completamente abbassato; la luce dell'indicatore segnala soltanto l'attivazione del sistema di interruzione dell'accensione del cavalletto laterale (pag. 75).
10	Pulsanti regolatori orologio digitale	Regolano l'orologio (vedere pag. 17).
11	Pulsante azzeramento contachilometri parziale	Azzerava (0) l'indicazione del contachilometri parziale.
12	Pulsante selettore del tachimetro (m/h ↔ km/h) [modello E soltanto]	Seleziona la lettura del tachimetro in miglia orarie o in chilometri orari (vedere a pag. 14).
13	<i>Indicatore manutenzione</i>	<i>Indica la scadenza per il cambio dell'olio (vedere pag. 16).</i>
14	Contachilometri totalizzatore	Indica i chilometri accumulati.

## Spia Carburante

L'indicatore a cristalli liquidi della spia del carburante (1) mostra approssimativamente la disponibilità di carburante su un indicatore graduato. Quando il segmento F si sposta in avanti ci sono 12 litri. Se il segmento E (rosso) si accende soltanto ci sono ancora circa 2,5 litri nel serbatoio. Se il segmento E (rosso) lampeggia, ciò indica che rimangono ancora 1,5 litri nel serbatoio. Fare rifornimento il più presto possibile. Vedere pag. 25 per le raccomandazioni sul carburante.

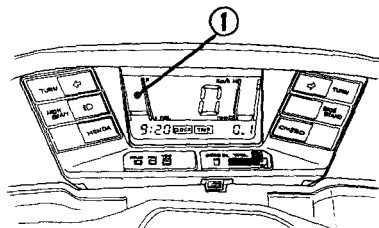

(1) Spia carburante a cristalli liquidi

### Tachimetro (SW, IT, F)

L'indicatore a cristalli liquidi del tachimetro (1) mostra la velocità di guida.

Quando l'indicatore d'accensione è su "ON" l'indicatore si sposta da 100 a 199 con un incremento di 11 (111, 122, 133, 144, ...) fino a zero (0).

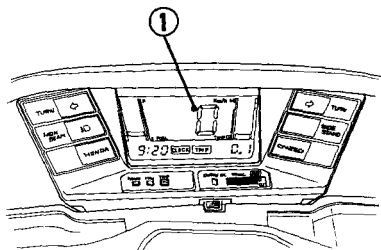

(1) Indicatore a cristalli liquidi del tachimetro

### Tachimetro (E)

L'indicatore a cristalli liquidi del tachimetro (1) mostra la velocità di guida.

Quando l'indicatore d'accensione è su "ON" l'indicatore si sposta da 100 a 199 con un incremento di 11 (111, 122, 133, 144, ...) fino a zero (0). La lettura del tachimetro può essere cambiata per mostrare le miglia orarie o i chilometri orari premendo il pulsante selettore del tachimetro (2). Il modo selezionato viene mostrato sull'indicatore MPH ↔ km/h.

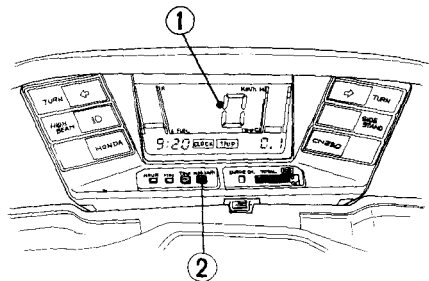

(1) Indicatore a cristalli liquidi del tachimetro  
(2) Pulsante selettore del tachimetro



### Indicatore temperatura refrigerante

Quando l'indicatore a cristalli liquidi della temperatura refrigerante (1) supera il primo segmento, il motore è abbastanza caldo per guidare la motocicletta. La normale temperatura d'esercizio è tra il secondo e il settimo segmento. Se l'indicatore mostra l'ottavo segmento, fermare il motore e controllare il livello del refrigerante del serbatoio d'espansione.

Vedere pagg. 23—24 e non guidare la motocicletta finché non si risolve il problema.

#### **AVVERTENZA:**

\* **Eccedere la temperatura massima di funzionamento può causare danni gravi al motore.**

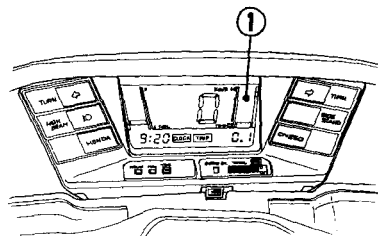

(1) Indicatore temperatura refrigerante

### Indicatore manutenzione

Quando il chilometraggio della motocicletta si avvicina alla scadenza prevista per il cambio dell'olio del motore, l'indicatore di manutenzione (1) passerà dal verde al rosso. Dopo aver sostituito l'olio del motore, risistemare l'indicatore inserendo la chiave (2) nella fessura (3) sotto l'indicatore.

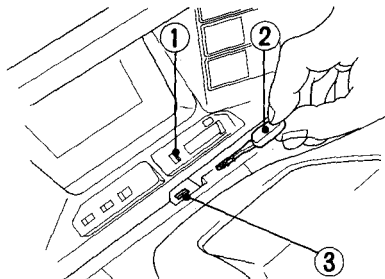

(1) Indicatore  
manutenzione  
(2) Chiave

(3) Fessura

### NOTA:

\* L'indicatore passa dal verde al rosso dopo circa 3.000 km di guida. Quindi, dopo aver eseguito il cambio dell'olio iniziale (1.000 km), assicurarsi di risistemare l'indicatore in modo che la prossima scadenza per la manutenzione verrà indicata al chilometraggio opportuno.

## Orologio digitale

L'orologio digitale mostra l'ora e i minuti. Per sistemarlo procedere nel modo seguente:

Girare l'interruttore di accensione sulla posizione "ON".

Ora.....Premere il pulsante delle ore (1) finché viene mostrata l'ora desiderata.

Minuti.....Premere il pulsante dei minuti (2) finché vengono mostrati i minuti desiderati. L'orologio ora è pronto.

### NOTA:

\* L'orologio mostrerà 1:00 se la batteria viene ricollegata.

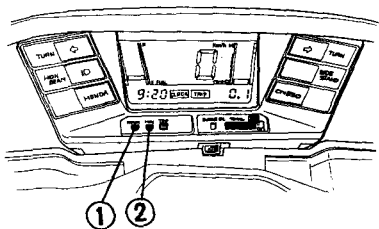

(1) Pulsante delle ore      (2) Pulsante dei minuti

## Contachilometri parziale

Questo contachilometri (1) mostra il chilometraggio parziale e può essere risistemato a 0,0 premendo il pulsante di azzeramento (2).

### NOTA:

\* Se si gira il pulsante di accensione da "ON" a qualsiasi altra posizione, quanto mostrato dall'indicatore verrà memorizzato. Se la batteria viene scollegata, la memoria dell'indicatore sarà cancellata e il contachilometri parziale mostrerà 0,0 dopo il ricollegamento della batteria.

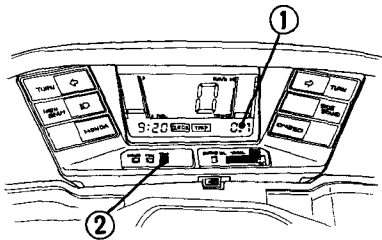

(1) Contachilometri parziale

(2) Pulsante di azzeramento

## COMPONENTI PRINCIPALI

### (Informazioni necessarie alla guida della motocicletta)

#### **ATTENZIONE**

- \* Se non si effettuano i controlli precedenti la messa in moto (pag. 43) c'è pericolo di gravi lesioni personali o danni alla motocicletta.

#### **FRENI**

##### **Freno anteriore**

Questa motocicletta è dotata di freni anteriori idraulici a disco.

Col consumarsi delle pastiglie, il livello del liquido freni cala per compensarne automaticamente l'usura.

Non sono necessarie regolazioni, ma si devono controllare periodicamente il livello del liquido e l'usura delle pastiglie. Il circuito dei freni deve essere controllato frequentemente per accertarsi che non ci siano perdite di liquido. Se la corsa a vuoto della leva di controllo diventa eccessiva senza che le pastiglie siano usurate oltre il limite di usura indicato (pag. 76), la causa è probabilmente dovuta alla presenza d'aria nel circuito, che deve perciò essere spurgato. Per questo intervento di manutenzione rivolgersi ad un concessionario Honda autorizzato.

## Livello del liquido freni:

### **▲ATTENZIONE**

- \* **Il liquido freni può causare irritazioni. Fare attenzione alla pelle e agli occhi. In caso di contatto, sciacquare completamente con acqua abbondante e rivolgersi al medico se del liquido è schizzato negli occhi.**

Controllare che il livello del liquido sia al di sopra del segno di livello minimo (3) con la motocicletta mantenuta dritta.

Aggiungere liquido freni nel serbatoio ogni volta che il livello si avvicina al segno di livello minimo (3). Togliere le viti (1), il coperchio del serbatoio (2) e la membrana. Riempire il serbatoio con LIQUIDO FRENI DOT 3 o DOT 4 da una lattina sigillata fino al segno di livello massimo (4). Rimettere a posto la membrana e il coperchio. Serrare saldamente le viti.

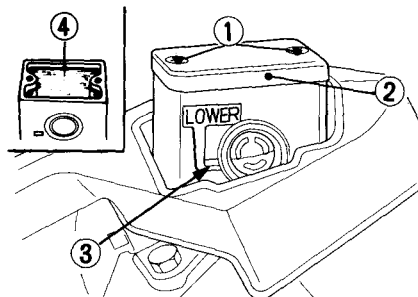

(1) Viti

(2) Coperchio serbatoio

(3) Segno livello minimo

(4) Segno livello massimo

## AVVERTENZA:

- \* Usando il liquido freni, fare attenzione alle parti di plastica e a quelle verniciate, perché può rovinarle.
- \* Per non spandere liquido freni al momento di aggiungerlo, accertarsi che il serbatoio sia orizzontale prima di toglierne il tappo.
- \* Usare soltanto liquido freni DOT 3 o DOT 4 da una lattina sigillata.
- \* Fare molta attenzione che contaminanti quali sporco e acqua non entrino nel serbatoio del liquido freni.

### Altri controlli:

Accertarsi che non ci siano perdite di liquido freni. Controllare che le tubazioni e gli organi di unione non presentino segni di usura o crepe.

## Freno posteriore

### Regolazione:

1. Misurare la distanza di spostamento del pedale del freno posteriore (1) prima che il freno entri in azione. La corsa a vuoto alle estremità del pedale del freno deve essere di:  
20—30 mm

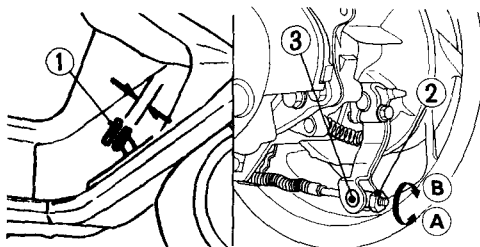

- (1) Pedale del freno posteriore
- (2) Dado di registro
- (3) Perno braccetto azionamento freno

- (A) Aumenta la corsa a vuoto
- (B) Diminuisce la corsa a vuoto

2. Regolare la corsa a vuoto girando il dado di registro (2) sul perno del braccetto di azionamento del freno.  
Accertarsi che lo scasso del dado di registro (2) sia assestato sul perno del braccetto di azionamento freno (3) dopo la regolazione finale della corsa a vuoto.
3. Azionare diverse volte il freno e controllare che la ruota giri liberamente quando lo si rilascia.

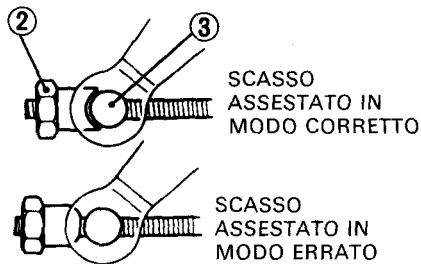

(2) Dado registro

(3) Perno braccetto  
azionamento  
freno

#### **NOTA:**

- \* Dopo questa regolazione verificare sempre il funzionamento dell'interruttore della luce dello stop.
- \* Se non si riesce ad ottenere la regolazione corretta con questo procedimento, rivolgersi ad un concessionario Honda autorizzato.

#### Altri controlli:

Accertarsi che il cavo del freno, il braccetto di azionamento del freno, la molla e gli organi di unione siano in buone condizioni.



## LIQUIDO REFRIGERANTE

### **Raccomandazioni riguardo al liquido refrigerante**

L'utente deve mantenere in modo appropriato il liquido refrigerante per evitarne il congelamento, il surriscaldamento e la corrosione. Usare un liquido antigelo al glicole etilenico di alta qualità contenente inibitori di corrosione specialmente raccomandati per l'impiego nei motori in alluminio. (LEGGERE L'ETICHETTA DELLA LATTINA DELL'ANTIGELO.)

### **AVVERTENZA:**

\* **Usare soltanto acqua potabile con pochi minerali o acqua distillata per la soluzione antigelo. Un'acqua ad alto contenuto di minerali o sale potrebbe rovinare il motore in alluminio.**

La motocicletta ha ricevuto in fabbrica una miscela al 50/50 di antigelo e acqua. Questa miscela è raccomandata per la maggior parte delle temperature di funzionamento e fornisce una buona protezione contro la corrosione. Una concentrazione maggiore di antigelo riduce le prestazioni del circuito di raffreddamento ed è raccomandata soltanto nel caso che sia necessaria una protezione supplementare contro il freddo. Una miscela del 40/60 (40% di antigelo) non produce la protezione adeguata contro la corrosione. Alle temperature sotto lo zero, controllare frequentemente il circuito di raffreddamento aggiungendo, se necessario, una concentrazione maggiore di antigelo (fino ad un massimo del 60%).

## Controllo

Togliere il coperchio (1) del serbatoio d'espansione. Sollevare il coperchio anteriore. Controllare il livello del liquido refrigerante nel serbatoio d'espansione (2) col motore alla sua temperatura normale d'esercizio e la motocicletta dritta. Se il livello del liquido è basso, togliere il tappo del serbatoio d'espansione (3) e aggiungere miscela refrigerante fino al segno di livello "UPPER" (4). Non togliere il tappo del radiatore.

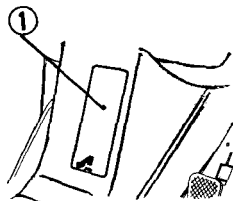

(1) Coperchio serbatoio espansione

## ATTENZIONE

- \* **Non togliere il tappo del radiatore quando il motore è caldo, perché il refrigerante è sotto pressione e può causare ustioni.**
- \* **Tenere lontane le mani e i vestiti dalla ventola di raffreddamento, perché può avviarsi automaticamente.**

Se il serbatoio d'espansione è vuoto, oppure se la perdita di liquido refrigerante è eccessiva, controllare se ci sono perdite e rivolgersi ad un concessionario Honda autorizzato per la riparazione.

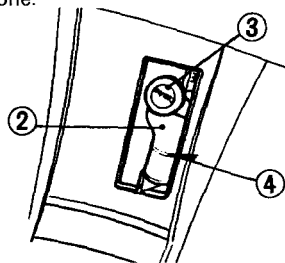

- (2) Serbatoio espansione  
(3) Coperchio serbatoio espansione  
(4) Segno di livello "UPPER"

## CARBURANTE

### Serbatoio del carburante

Il serbatoio del carburante si trova sotto la pedana. Aprire e alzare lo sportello del bocchettone di riempimento (1) e togliere poi il tappo del carburante (2) girandolo in senso antiorario. La capacità del serbatoio del carburante è di:

12 litri

Chiudere il tappo del serbatoio del carburante girandolo in senso orario.

Usare benzina con bassi contenuti di piombo e con numero di ottani all'origine di almeno 91. Si consiglia l'uso di benzina senza piombo, perchè in questo modo si producono meno depositi sul motore e sulle candele, e si pro-

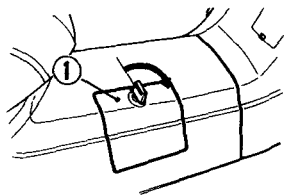

(1) Sportello bocchettone riempimento

lunga la durata dei componenti del sistema di scarico.

### AVVERTENZA:

- \* **Se guidando ad una velocità costante con un carico normale il motore batte in testa, cambiare la marca di benzina. Se il battito in testa persiste, rivolgersi ad un concessionario Honda autorizzato. Ciò è un dovere dell'utente e la sua non ottemperanza viene considerata un danno causato dall'abuso della motocicletta, e come tale non è coperto dalla Garanzia Limitata.**

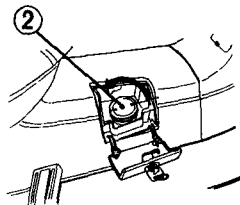

(2) Tappo carburante

### **▲ATTENZIONE**

- \* **La benzina è estremamente infiammabile e, in determinate condizioni, esplosiva.**  
**Lavorare in un locale ben ventilato e col motore spento. Non fumare e non permettere fiamme o scintille nella zona di lavoro o dove c'è della benzina.**
- \* **Non riempire eccessivamente il serbatoio (la benzina non deve arrivare al collo del foro di immissione (3)). Dopo il rifornimento, accertarsi di aver chiuso saldamente il tappo del serbatoio.**
- \* **Fare attenzione di non rovesciare della benzina durante il rifornimento. La benzina uscita o il suo vapore potrebbero infiammarsi. Se si è sparsa della benzina, accertarsi che l'area circostante sia asciutta prima di accendere il motore.**
- \* **Evitare contatti ripetuti e prolungati con la pelle e di respirare i vapori della benzina. TENERE FUORI DALLA PORTATA DEI BAMBINI.**

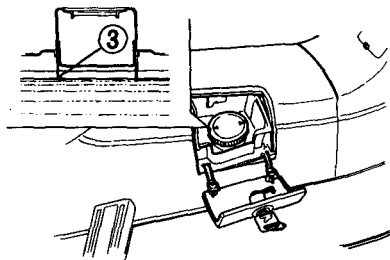

(3) Collo del bocchettone

### **Benzina contenente alcool**

Se si desidera usare una benzina contenente alcool (gasolina), sceglierne una con un numero di ottano almeno pari a quello raccomandato dalla Honda. Ci sono due tipi di "gasolina": uno contenente alcool etilico e l'altro alcool metilico. Non si deve usare una benzina contenente oltre il 10% di alcool etilico. Non usare benzina contenente alcool metilico, o di legno, che non contenga anche cosolventi e inibitori di corrosione per l'alcool metilico. Non usare mai una benzina contenente oltre il 5% di alcool metilico, anche se contiene cosolventi e inibitori di corrosione.

### **NOTA:**

\* I danni al circuito del carburante e i problemi riguardanti le prestazioni del motore causati dall'uso di benzine contenenti alcool non sono coperti dalla garanzia. La Honda non può approvare o meno l'uso di benzine contenenti alcool metilico, perché i dati sulla loro idoneità sono ancora incompleti.

### **NOTA:**

\* Prima di fare rifornimento presso una stazione di servizio che non si conosce, cercare di scoprire se la benzina che vende contiene alcool e, in caso affermativo, di che tipo e in che percentuale. Se si notano effetti negativi di funzionamento durante l'uso di una benzina contenente alcool o che si pensa contenga alcool, sostituirla con un'altra che si è certi non contenga alcool.

## OLIO MOTORE

### Controllo del livello dell'olio motore

Controllare il livello dell'olio motore ogni giorno prima di guidare la motocicletta.

Il livello deve essere mantenuto tra i segni di livello massimo (2) e minimo (3) dell'astina (1).

1. Avviare il motore e lasciarlo girare al minimo per alcuni minuti.
2. Arrestare il motore e mantenere la motocicletta su un terreno piano e solido.
3. Dopo alcuni minuti, togliere il tappo/astina del foro d'immissione olio (1), pulire l'astina e reinserirla senza avvitare il tappo. Il livello dell'olio deve essere tra i segni di livello massimo (2) e minimo (3) dell'astina.
4. Se necessario, aggiungere l'olio raccomandato fino al segno di livello massimo (pag. 68). Non superare il livello massimo.
5. Rimettere a posto il tappo/astina del foro immissione olio. Controllare che non ci siano perdite d'olio.

### AVVERTENZA:

- \* Se si fa girare il motore con olio motore insufficiente lo si può danneggiare seriamente.

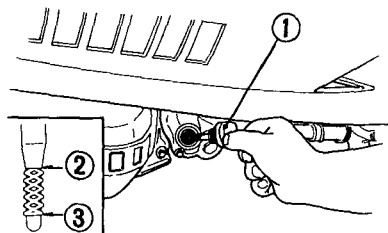

- (1) Tappo/astina foro immissione olio  
(2) Segno livello massimo

- (3) Segno livello minimo

## PNEUMATICI TUBELESS

Questa motocicletta è equipaggiata con pneumatici tubeless (senza camera d'aria) e con cerchioni e valvole ad essi appropriati. Come ricambi, usare soltanto pneumatici marcati TUBELESS, valvole per pneumatici di tipo tubeless e cerchioni marcati TUBELESS TYRE APPLICABLE (compatibili con pneumatici tubeless).

La corretta pressione di gonfiaggio è indispensabile per ottenere il massimo di stabilità, comfort di marcia e per una lunga vita dei pneumatici.

Controllare frequentemente la pressione di gonfiaggio dei pneumatici e, se necessario, ripristinarla al valore prescritto.

### NOTA:

- \* La pressione dei pneumatici deve essere controllata "a freddo", e cioè prima dell'uso del mezzo.
- \* I pneumatici tubeless hanno, in qualche misura, proprietà autosigillanti e in caso di foratura il loro sgonfiaggio può avvenire molto lentamente. Controllare con cura che non siano forati, soprattutto se non sono completamente gonfi.

		Anteriore	Posteriore
Pressione a freddo kPa (kg/cm <sup>2</sup> )	Solo pilota	175 (1.75)	200 (2.00)
	Pilota e passeggero	175 (1.75)	225 (2.25)
Marca pneumatici TUBELESS SOLTANTO DUNLOP BRIDGESTONE		K488F ML17	K488 ML16

### ▲ATTENZIONE

- \* **L'errato gonfiaggio dei pneumatici causa l'usura anormale del battistrada e crea seri pericoli nell'uso della moto. Una pressione insufficiente può causare lo slittamento del pneumatico sul cerchione, oppure addirittura il suo distacco, con conseguente perdita di controllo del mezzo.**

## Tagli e altri danni

Controllare che sul battistrada e i fianchi dei pneumatici non ci siano grandi tagli (1) o altri danni (2).

### ⚠ATTENZIONE

- \* I pneumatici con tagli o danneggiati costituiscono un pericolo per la sicurezza della guida. Essi potrebbero infatti sgonfiarsi improvvisamente causando la perdita di controllo del mezzo.

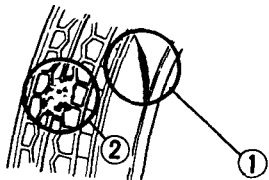

(1) Taglio

(2) Danno

## Usura anormale

Controllare che il battistrada non sia usurato (1) in modo anormale.

### NOTA:

- \* Un'usura anormale può compromettere la normale tenuta di strada e la manovrabilità del mezzo.

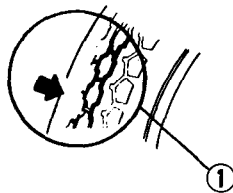

(1) Usura anormale



### Chiodi, sassi e altri oggetti appuntiti

Controllare che nel battistrada e sui fianchi dei pneumatici non ci siano chiodi, sassi od altri oggetti appuntiti (1)

#### **ATTENZIONE**

\* I chiodi, i sassi e altri oggetti appuntiti possono causare forature con conseguente perdita di controllo del mezzo.

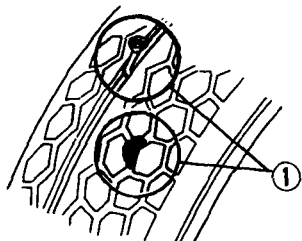

(1) Chiodi, sassi o altri oggetti appuntiti

### Profondità del battistrada

Misurare la profondità del battistrada al centro del pneumatico. Se la profondità è inferiore a quella raccomandata si deve sostituire il pneumatico.

#### **ATTENZIONE**

\* L'uso della moto con pneumatici eccessivamente usurati è pericoloso e compromette la loro aderenza alla strada e la manovrabilità del mezzo.

Profondità minima raccomandata pneumatici	
Anteriore:	1,5 mm
Posteriore:	2,0 mm

### Riparazione/sostituzione pneumatici:

Rivolgersi ad un concessionario Honda autorizzato.

#### ▲ATTENZIONE

- \* L'uso di pneumatici diversi da quelli indicati sull'etichetta d'informazioni dei pneumatici può avere effetti negativi sulla tenuta di strada.
- \* Non installare pneumatici del tipo con camera d'aria su cerchioni per pneumatici tubeless. I talloni potrebbero non assestarsi correttamente e i copertoni slittare sui cerchioni con successivo afflosciamento e perdita di controllo del mezzo.
- \* Non installare una camera d'aria in un pneumatico tubeless. Il surriscaldamento del pneumatico potrebbe far scoppiare la camera d'aria con successivo afflosciamento e perdita di controllo del mezzo.

#### ▲ATTENZIONE

- \* Se si lasciano incastrati chiodi o sassi sulla superficie del pneumatico, le presaloni si viducono e le successive riparazioni potrebbero non ripristinare totalmente il livello di sicurezza del battistrada dei pneumatici.
- \* Sostituire sempre i pneumatici se hanno i fianchi forati o danneggiati, perché altrimenti la riparazione effettuata potrebbe cedere con successivo afflosciamento e perdita di controllo del mezzo.

#### AVVERTENZA:

- \* Non tentare di rimuovere un pneumatico tubeless senza la speciale attrezzatura necessaria e le protezioni del cerchione, perché altrimenti si rischia di danneggiare o deformare la superficie di tenuta del cerchione stesso.

## COMPONENTI SINGOLI ESSENZIALI

### INTERRUTTORE D'ACCENSIONE

L'interruttore d'accensione (1) si trova sotto l'ingranaggio dello sterzo.

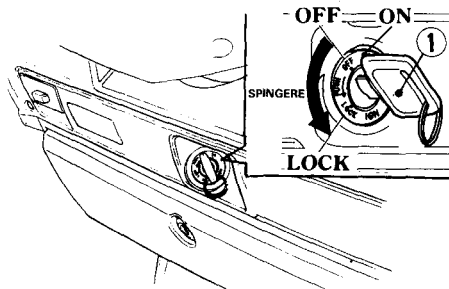

(1) Interruttore accensione

Posizione chiave	Funzione	Rimozione chiave
LOCK (bloccaggio dello sterzo)	Lo sterzo è bloccato. Il motore e le luci non possono funzionare.	La chiave può essere sfilata.
OFF	Il motore e le luci non possono funzionare.	La chiave può essere sfilata.
ON	Il motore e le luci possono funzionare.	La chiave non può essere sfilata.

## CONTROLLI SUL MANUBRIO DESTRO

### Interruttore di arresto del motore

L'interruttore di arresto del motore (1) si trova a fianco della manopola di comando gas. Quando esso si trova sulla posizione "RUN" il motore funziona. Quando invece si trova sulla posizione "OFF" il motore non funziona. Questo interruttore serve principalmente da interruttore di sicurezza o d'emergenza e va normalmente lasciato sulla posizione "RUN".

### Pulsante d'avviamento

Il pulsante d'avviamento (2) si trova sotto l'interruttore di arresto del motore (1).

Quando si preme il pulsante d'avviamento mentre si aziona il pedale del freno posteriore, il motorino d'avviamento fa girare il motore. Vedere alle pagg. 44—48 il paragrafo "Avviamento del motore".

### NOTA:

\* Il motorino d'avviamento elettrico funzionerà solo quando si aziona il pedale del freno.

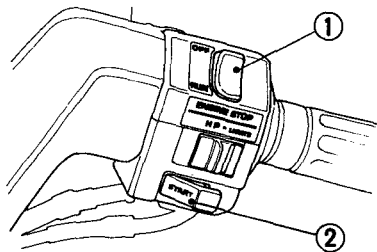

- (1) Interruttore arresto motore  
(2) Pulsante avviamento

### **Interruttore delle luci del faro**

L'interruttore delle luci del faro (3) ha tre posizioni: "H", "P" e "OFF", contrassegnata da un puntino rosso alla destra della "P".

H: Faro, fanale posteriore, luce di posizione e luci degli strumenti accesi.

P: Luce di posizione, fanale posteriore e luci degli strumenti accesi.

OFF (puntino): Faro, fanale posteriore, luce di posizione e luci degli strumenti spenti.

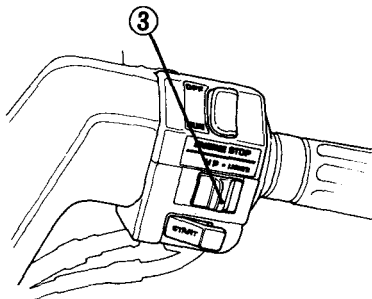

(3) Interruttore faro

## CONTROLLI SUL MANUBRIO SINISTRO

I tre controlli vicino alla manopola del manubrio sinistro sono:

### **Commutatore delle luci del faro (1)**

Selezionare la posizione "HI" per selezionare gli abbaglianti e quella "LO" per selezionare gli anabbaglianti.

### **Interruttore del segnale di direzione (2)**

Spostare l'interruttore sulla posizione "L" per segnalare la svolta a sinistra e sulla posizione "R" per segnalare la svolta a destra. Premerlo per spegnere il segnale di direzione.

### **Pulsante dell'avvisatore acustico (3)**

Premere il pulsante per azionare il segnalatore acustico.

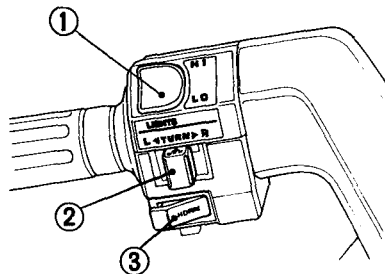

- (1) Commutatore luci faro
- (2) Interruttore segnale direzione
- (3) Pulsante avvisatore acustico

## BLOCCAGGIO FRENO POSTERIORE

Mentre si avvia e si riscalda il motore, assicurarsi che sia azionato il bloccaggio del freno posteriore.

Per azionare il bloccaggio del freno:

1. Premere il pedale del freno posteriore.
2. Mentre si tiene abbassato il pedale del freno posteriore, tirare la manopola di bloccaggio del freno posteriore (1).

### NOTA:

\* Il bloccaggio del freno posteriore non si azionerà se il freno posteriore non è regolato in modo corretto (vedere pag. 21).

Per sbloccare il bloccaggio del freno:

1. Premere e tenere abbassato il pedale del freno posteriore.
2. Premere il pulsante di sbloccaggio (2) al centro della manopola di bloccaggio e spingere in dentro la manopola.

### AVVERTENZA:

\* **Prima di guidare la motocicletta, assicurarsi che il freno posteriore sia sbloccato completamente e non faccia resistenza.**

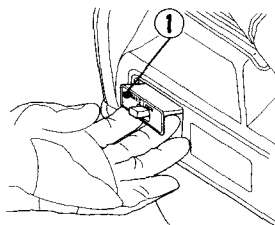

<Applicare>

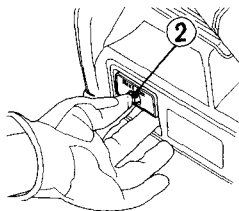

<Rilasciare>

- (1) Manopola bloccaggio freno posteriore
- (2) Pulsante di sbloccaggio

## CARATTERISTICHE (Non necessarie per la guida)

### BLOCCAGGIO DELLO STERZO

Per bloccare lo sterzo, girare completamente i manubri a destra o a sinistra e girare la chiave d'accensione (1) sulla posizione "LOCK" spingendola dentro. Sfilare la chiave.

#### **ATTENZIONE**

\* Non girare la chiave sulla posizione "LOCK" durante la guida della motocicletta, perché altrimenti si causa la perdita di controllo del mezzo.

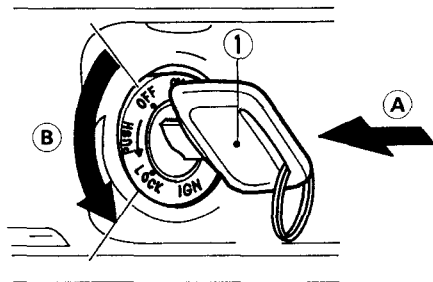

(1) Chiave  
accensione

(A) Spingere dentro  
(B) Girare su LOCK



## PORTACASCO

Il portacasco (1) è situato sotto la maniglia sinistra del passeggero. Permette di assicurare i caschi del guidatore e del passeggero alla motocicletta, dopo averla parcheggiata.

Per legare un casco o due caschi, inserire la chiave di accensione (2) nella serratura e girarla in senso antiorario per liberare il gancio portacasco (3).

Passare le estremità del filo (4) appendicasco attraverso gli anelli a D del casco (5).

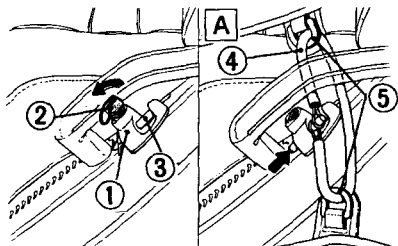

(1) Portacasco  
(2) Chiave accensione

(3) Gancio  
portacasco  
(4) Filo portacasco

## NOTA:

- \* Il filo appendicasco è incluso nel set di attrezzi situati nello scomparto posteriore. Agganciare i capi del filo portacasco al gancio portacasco e spingere in dentro il gancio.

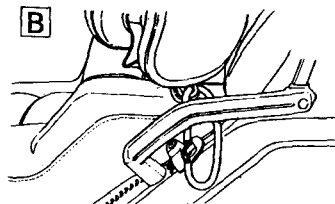

(5) Anelli a D del  
casco

(A) Due caschi legati  
(B) Un casco legato

**▲ATTENZIONE**

- \* **Il portacasco serve alla sicurezza del casco quando si parcheggia la motocicletta. Non guidare col casco attaccato al portacasco; esso potrebbe interferire con la guida e causare la perdita di controllo del mezzo.**

## PORTAGUANTI

### Apertura

Per aprire il portaguanti (1), infilare la chiave d'accensione (2) e girarla in senso orario.

### Chiusura

Per chiudere il portaguanti, infilare la chiave d'accensione, girarla in senso orario e chiudere il coperchio. Rigirare la chiave indietro per chiudere il portaguanti. Sfilare la chiave accertandosi che il coperchio sia chiuso.

### LIMITE MASSIMO DI PESO:

1 kg

### ATTENZIONE

- \* Non azionare la motocicletta con il coperchio del portaguanti aperto. Tenere sempre le mani sul manubrio.
- \* Mai superare il limite massimo di peso, perché altrimenti si potrebbero compromettere la manovrabilità e la stabilità del mezzo.
- \* Un carico non bene assicurato o il sovraccarico del portaguanti compromette la stabilità e la manovrabilità della motocicletta.

### NOTA:

- \* Non puntare un getto d'acqua sotto pressione sul portaguanti, perché altrimenti l'acqua potrebbe penetrare all'interno.

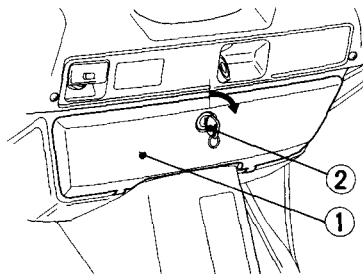

(1) Portaguanti

(2) Chiave  
accensione

## SCOMPARTO POSTERIORE

### Apertura

Per aprire lo scomparto posteriore (1), infilare la chiave d'accensione (2) nella serratura e girarla in senso orario.

### Chiusura

Per chiudere lo scomparto, girare la chiave d'accensione in senso orario e chiudere il coperchio; rigirarla poi all'indietro per bloccarlo e sfilare la chiave. Accertarsi che il coperchio sia chiuso saldamente prima della guida.

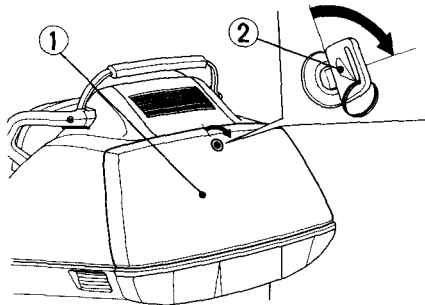

(1) Scomparto  
posteriore

(2) Chiave  
d'accensione

## LIMITE MASSIMO DI PESO:

10 kg

### ATTENZIONE

- \* **Mai superare il limite massimo di peso, perché altrimenti si potrebbero compromettere la manovrabilità e la stabilità del mezzo.**
- \* **Un carico non bene assicurato o il sovraccarico dello scomparto posteriore comprometterà la stabilità e la manovrabilità della motocicletta.**
- \* **Non stivare nello scomparto posteriore oggetti lasciati liberi.**

### NOTA:

- \* Non puntare un getto d'acqua sotto pressione sullo scomparto posteriore, perché altrimenti l'acqua potrebbe penetrare all'interno.
- \* In certe condizioni, gli oggetti situati nello scomparto posteriore possono raggiungere alte temperature.

## GUIDA

### CONTROLLI PRECEDENTI LA MESSA IN MOTO

#### **ATTENZIONE**

\* **Se non si effettuano i controlli precedenti la messa in moto c'è pericolo di gravi lesioni personali o danni alla motocicletta.**

Controllare ogni giorno la motocicletta prima di avviare il motore. I controlli elencati richiedono soltanto alcuni minuti e a lungo andare fanno risparmiare tempo, denaro e possono anche salvare la vita del pilota.

1. Livello olio motore — Aggiungere olio motore se necessario (pag. 28). Controllare che non ci siano perdite.
2. Livello carburante — Fare rifornimento se necessario (pag. 25). Controllare che non ci siano perdite.
3. Livello liquido refrigerante — Aggiungere liquido refrigerante se necessario. Controllare che non ci siano perdite (pag. 24).

4. Freni anteriore e posteriore — Controllarne il funzionamento; accertarsi che non ci siano perdite di liquido freni. Regolare la corsa a vuoto del freno posteriore se necessario (pag. 19—22).
5. Pneumatici — Controllarne le condizioni e il gonfiaggio (pag. 29—32).
6. Manopola di comando gas — Controllare che si apra e richiuda scorrevolmente in tutte le posizioni dello sterzo.
7. Luci e avvisatore acustico — Controllare che il faro, il fanale posteriore/luce dello stop, i segnali di direzione e l'avvisatore acustico funzionino correttamente.
8. Interruttore di arresto motore — Controllare che funzioni correttamente (pag. 34). Sistema d'interdizione dell'accensione del cavalletto laterale
9. Sistema di interdizione dell'accensione del cavalletto laterale — Controllare che funzioni correttamente (pag. 75).

Correggere ogni condizione anormale prima della guida. Se non si è in grado di farlo da soli, rivolgersi ad un concessionario Honda autorizzato.

## AVVIAMENTO DEL MOTORE

Questa motocicletta è dotata di un dispositivo che interrompe automaticamente il circuito di accensione.

Il motore non può essere avviato se il cavalletto è abbassato. Dopo aver avviato il motore con il cavalletto laterale alzato, se si abbassa il cavalletto laterale, il motore si ferma.

Questa motocicletta ha una valvola del carburante e una valvola dell'aria automatiche. Non c'è possibilità di intervento manuale.

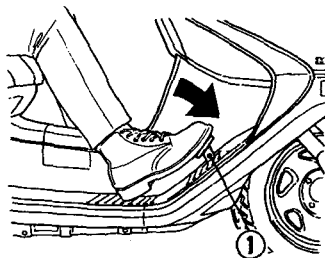

(1) Pedale del freno posteriore

## NOTA:

\* Se la motocicletta è rimasta ferma a lungo o quando il serbatoio è stato appena riempito, azionare il pulsante dell'avviamento un poco più a lungo del normale senza aprire il comando gas.

1. Mettere la motocicletta sul cavalletto centrale.
2. Bloccare la moto posteriore premendo il pedale del freno posteriore (1) e tirando in fuori la manopola di bloccaggio del freno (2).

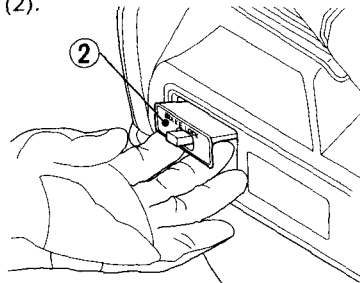

(2) Manopola bloccaggio freno

#### ▲ATTENZIONE

- \* Se non è bloccata dal freno o dal contatto con il terreno, la ruota posteriore gira. Il contatto accidentale con una ruota in funzione può provocare lesioni alla persona.

#### NOTA:

- \* Il motorino d'avviamento funziona solo quando si aziona il pedale del freno.
3. Assicurarsi che l'interruttore d'arresto del motore sia sulla posizione "RUN".
  4. Girare l'interruttore di accensione (3) sulla posizione "ON".

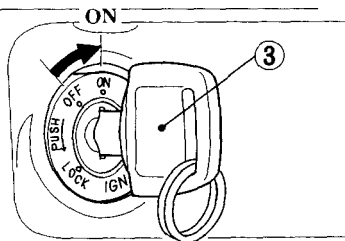

(3) Interruttore d'accensione

#### ▲ATTENZIONE

- \* Mai far girare il motore in un ambiente chiuso, perché i gas di scarico contengono monossido di carbonio velenoso che può far perdere i sensi e causare morte.

#### NOTA:

- \* Ogni volta che l'interruttore d'accensione viene inserito, l'indicatore a cristalli liquidi del tachimetro inizierà una serie di cambiamenti numerici in funzione di prova. La visualizzazione di numeri da 100 a 199 con incrementi di 11 (100, 111, 122, 133, 144....) prima che venga mostrato lo "0" conferma che l'unità a cristalli liquidi indica tutti i numeri perfettamente. Se non funziona in tale maniera, si consiglia di farlo controllare o riparare presso un rivenditore autorizzato Honda.

5. Con la manopola di comando gas completamente chiusa, spingere il pulsante d'avviamento (4). Rilasciare il pulsante non appena il motore parte.

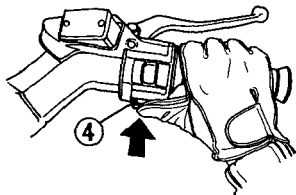

(4) Pulsante avviamento

**NOTA:**

- \* Non usare il motorino elettrico d'avviamento per più di 5 secondi alla volta. Rilasciare il pulsante d'avviamento per circa 10 secondi prima di premerlo di nuovo.



6. Avviando e scaldando il motore, la manopola di comando gas deve essere chiusa e la leva del freno posteriore (5) bloccata.
7. Lasciar scaldare il motore prima di guidare. (Vedere il paragrafo "GUIDA" a pag. 49.)

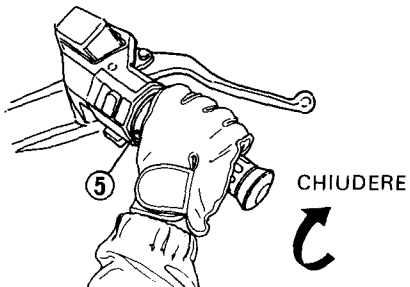

(5) Manopola comando gas

**ATTENZIONE**

- \* Non aprire e chiudere velocemente la manopola di comando gas, perché altrimenti la motocicletta si sposta bruscamente in avanti facendo perdere il controllo al pilota.
- \* Non lasciare sola la motocicletta mentre si fa scaldare il motore.

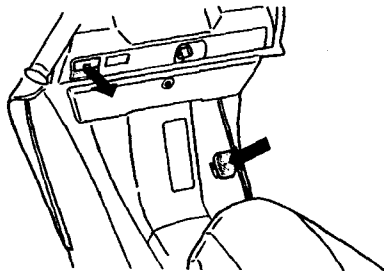

**Se non è possibile far ripartire il motore caldo:**

1. Mettere la motocicletta sul cavalletto centrale e bloccarla col freno di parcheggio.
2. Avviando il motore, aprire la manopola di comando gas (1) di  $1/8$ — $1/4$  di giro.

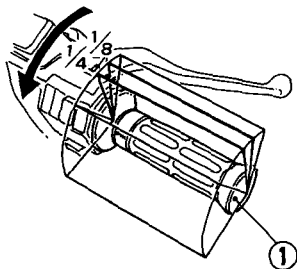

(1) Manopola comando gas

## **RODAGGIO**

Durante i primi 1.000 km non guidare la motocicletta ad oltre l'80% della velocità massima. Evitare il funzionamento a tutto gas e non usare a lungo la stessa velocità. Durante il rodaggio iniziale, le nuove superfici si consumano rapidamente.

Il rodaggio di 1.000 km è progettato per compensare questa iniziale usura minore. Un rodaggio eseguito con cura assicura un'eccellente durata di servizio e le prestazioni ottimali del motore.

## GUIDA

1. Accertarsi che di aver chiusa la manopola di comando gas e di aver bloccato il freno posteriore (pag. 37) prima di spostare la motocicletta dal cavalletto centrale.

### ATTENZIONE

- \* Rivedere il paragrafo "Sicurezza di guida" (pagg. 1—6) prima di guidare la motocicletta.
- \* La ruota posteriore deve essere bloccata prima di spostare la motocicletta dal cavalletto centrale, perché altrimenti si potrebbe perdere il controllo del mezzo.

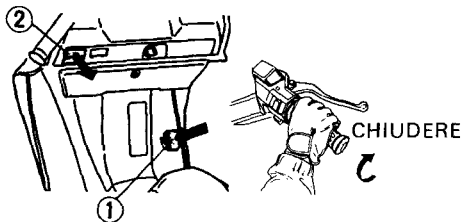

(1) Leva freno posteriore

(2) Leva bloccaggio

2. Mettersi alla sinistra della motocicletta e spingerla in avanti fuori dal cavalletto centrale.

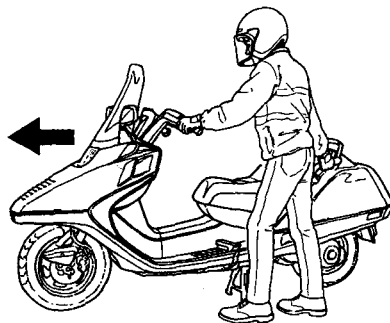

3. Salire sulla motocicletta dal suo lato sinistro mantenendo almeno un piede per terra per stabilizzarla.

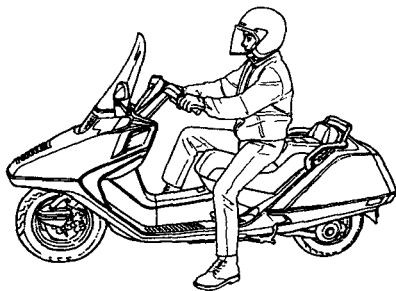

4. Per sbloccare la ruota posteriore tenere schiacciato il pedale del freno, premere il pulsante di sbloccaggio (2) al centro delle manopole di bloccaggio del freno (3) e spingere in dentro la manopola.

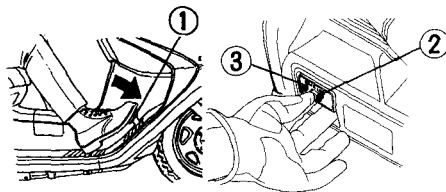

- (1) Pedale freno  
posteriore  
(2) Pulsante di  
sbloccaggio

- (3) Manopola  
bloccaggio freno

5. **Prima di partire**, indicare la direzione con i segnali di direzione e accertarsi di poterlo fare senza pericolo.  
Tenere saldamente il manubrio con entrambe le mani.

**ATTENZIONE**

- \* **Non guidare mai con una mano sola**, perché altrimenti si può perdere il controllo del mezzo.

6. **Per accelerare**, aprire gradualmente la manopola di comando gas (1); la motocicletta comincerà a muoversi.

**ATTENZIONE**

- \* **Non aprire né chiudere la manopola di comando gas troppo rapidamente**, perché la motocicletta potrebbe improvvisamente balzare in avanti, causando una eventuale perdita di controllo.
7. **Per decelerare** chiudere la manopola di comando gas.

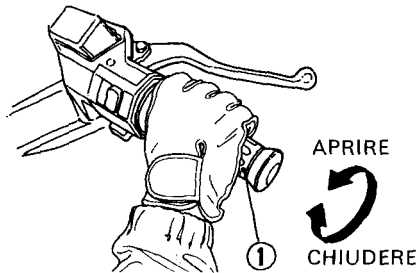

(1) Manopola comando gas

8. **Per decelerare** è molto importante la buona coordinazione dell'azionamento della manopola di comando gas (1) e dei freni (2).

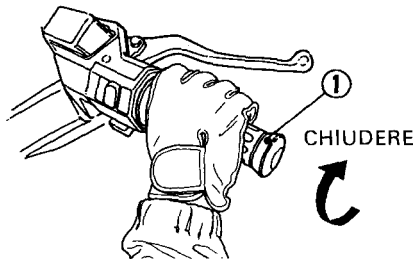

(1) Manopola comando gas

**ATTENZIONE**

- \* **Si devono azionare contemporaneamente entrambi i freni anteriore e posteriore. Se si usa soltanto il freno anteriore o quello posteriore si riduce l'efficienza della frenata. Se si azionano con forza eccessiva i freni si potrebbe causare il bloccaggio delle ruote con una riduzione di controllo del mezzo.**

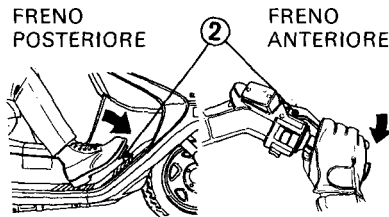

(2) Freni anteriore e posteriore

9. In prossimità di una curva o prima di svoltare, chiudere completamente la manopola di comando gas (1) e rallentare azionando contemporaneamente entrambi i freni anteriore (2) e posteriore (3).

10. Dopo la curva, aprire gradualmente la manopola di comando gas per accelerare.

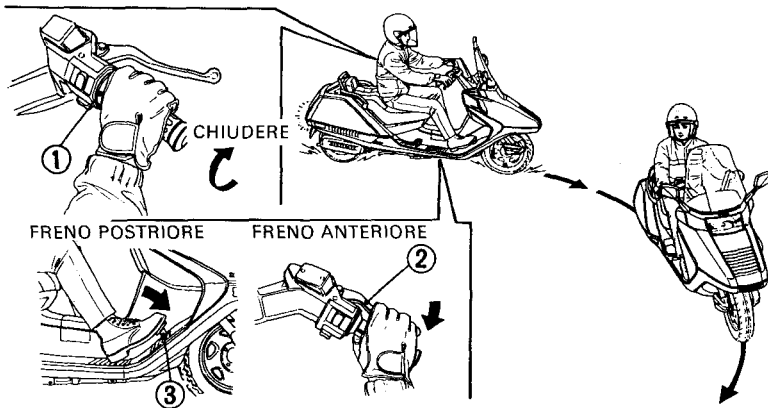

(1) Manopola comando gas (2) Freno anteriore (3) Freno posteriore

**11. Andando in discesa per una strada in forte pendio,** chiudere completamente la manopola di comando gas (1) e azionare entrambi i freni (2) per ridurre la velocità della motocicletta.

**AVVERTENZA:**

\* Evitare l'uso continuato dei freni, che potrebbe causare un surriscaldamento e ridurre l'efficienza della frenata.

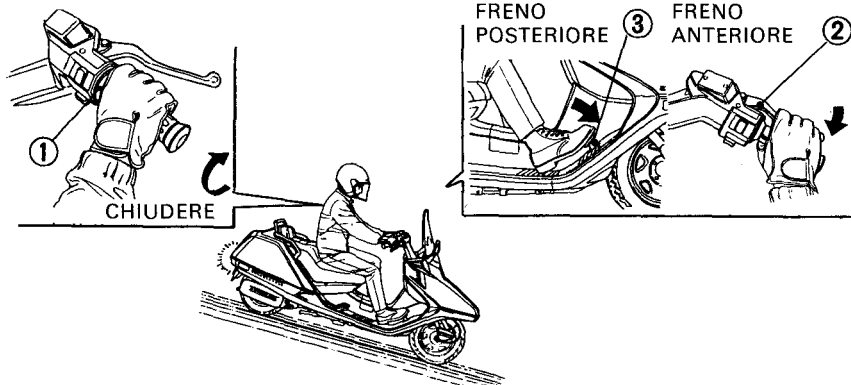

(1) Manopola comando gas (2) Freno anteriore (3) Freno posteriore



12. Fare particolarmente attenzione guidando sul bagnato o su strade dissestate.

#### **ATTENZIONE**

\* **Guidando sul bagnato o sotto la pioggia, oppure su strade dissestate, le prestazioni di manovrabilità e di frenata si riducono.**

**Per motivi di sicurezza:**

- **Usare la massima prudenza durante le frenate, le accelerazioni e le curve.**
- **Guidare a velocità leggermente inferiori di quelle permesse dalle circostanze per avere un maggior spazio di frenata.**
- **Mantenere dritta la motocicletta quanto più possibile.**
- **Fare particolarmente attenzione guidando su superfici scivolose, come le rotaie del tram, le piastre d'acciaio, i coperchi dei tombini, le linee verniciate, ecc.**

## PARCHEGGIO

1. Dopo l'arresto della motocicletta girare il rubinetto del carburante sulla posizione "OFF" e sfilare la chiave.
2. Parcheggiare la motocicletta sollevandola sul cavalletto centrale o su quello laterale.

### AVVERTENZA:

- \* **Parcheggiare la motocicletta su un terreno piano e solido per evitare che si rovesci.**

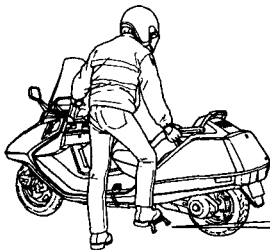

3. **Bloccare lo sterzo per prevenire i furti (pag. 38).**

### ▲ATTENZIONE

- \* **La tubazione di scarico e la marmitta diventano molto calde durante il funzionamento e rimangono a lungo tali costituendo un pericolo di ustioni, anche dopo lo spegnimento del motore.**

### USARE IL CAVALETTI CENTRALE

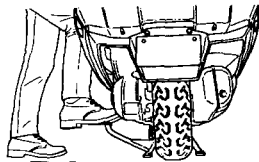

## SUGGERIMENTI CONTRO I FURTI

1. Bloccare sempre il manubrio e mai lasciare la chiave nell'interruttore d'accensione. Ciò può sembrare elementare, ma la gente ha la tendenza a dimenticare.
2. Le informazioni sulla registrazione della motocicletta devono essere sempre accurate e aggiornate.
3. Parcheggiare sempre la motocicletta nel garage chiuso, se possibile.
4. Usare dispositivi antifurto di buona qualità.
5. Scrivere il proprio nome, indirizzo e numero di telefono in questo manuale di istruzioni e conservare il manuale nella motocicletta. Spesso la motocicletta viene identificata grazie alle informazioni scritte sul manuale trovato ancora nella motocicletta.

NOME: \_\_\_\_\_

INDIRIZZO: \_\_\_\_\_  
\_\_\_\_\_  
\_\_\_\_\_

TELEFONO: \_\_\_\_\_

### BLOCCAGGIO STERZO

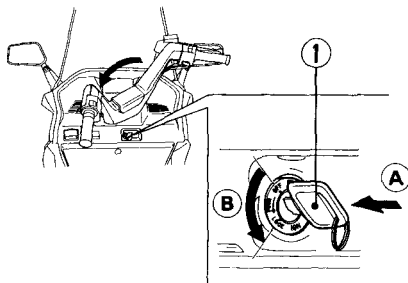

(1) Chiave di accensione

(A) Spingere in dentro  
(B) Girare per bloccare

## MANUTENZIONE

- Quando è necessario un intervento di servizio tener presente che i concessionari Honda autorizzati conoscono meglio di tutti la motocicletta e che sono perfettamente attrezzati per la sua manutenzione e riparazione. La manutenzione può anche essere affidata alle officine specializzate che la eseguono regolarmente, oppure la maggior parte degli interventi può essere effettuata dal proprietario della motocicletta, purché sia tecnicamente qualificato.
- Gli intervalli di manutenzione mostrati nel programma di manutenzione seguente si basano sulle condizioni di guida normali. Le motociclette sottoposte ad uso severo o guidate in luoghi eccessivamente fangosi o polverosi richiedono interventi di servizio più frequenti.
- Rivolgersi ad un concessionario Honda autorizzato per i suggerimenti sull'uso più conforme alla proprie necessità.

## PROGRAMMA DI MANUTENZIONE

Gli interventi seguenti richiedono una certa conoscenza tecnica. Alcuni (soprattutto quelli contrassegnati da \* e \*\*) richiedono una conoscenza tecnica maggiore e attrezzi speciali. Consultare un concessionario Honda autorizzato. Effettuare il controllo di pre-corsa (pag. 43) ad ogni scadenza prevista dal programma di manutenzione.

I: CONTROLLARE E PULIRE, REGOLARE, LUBRIFICARE O SOSTITUIRE SE NECESSARIO

C: PULIRE R: SOSTITUIRE A: REGOLARE L: LUBRIFICARE

FREQUENZA VOCE	QUELLA DELLE DUE CONDIZIONI CHE SI VERIFICA PER PRIMA	LETTURA CONTACHILOMETRI [NOTA (1)]								RIFERIRSI ALLA PAGINA
		x 1.000 km	1	6	12	18	24	30	36	
		x 1.000 mi	0,6	4	8	12	16	20	24	
	NOTA	MESE		6	12	18	24	30	36	
* TUBO CARBURANTE				I		I		I		—
* FUNZIONAMENTO COMANDO GAS				I		I		I		—
FILTRO ARIA	(NOTA 2)					R			R	64—65
SFIATO BASAMENTO	(NOTA 3)		C	C	C	C	C	C	C	67
CANDELE				I	R	I	R	I	R	72—73
* GIOCO VALVOLE			I		I		I		I	—
OLIO MOTORE		R	Ogni 3.000 km (2.000 mi)						R	68—70
* RETICELLA EPURATORE OLIO MOTORE				C		C		C		70—71
* REGIME MINIMO CARBURATORE			I	I	I	I	I	I	I	74
REFRIGERANTE RADIATORE	(NOTA 4)			I		I		R		23—24
* CIRCUITO RAFFREDDAMENTO				I		I		I		—
* CINGHIA DI TRASMISSIONE				I	R	I	I	R		—
FILTRO ARIA SCATOLA CINGHIA			C	C	C	C	C	C	C	66

VOCE	FREQUENZA	QUELLA DELLE DUE CONDIZIONI CHE SI VERIFICA PER PRIMA	LETTURA CONTACHILOMETRI [NOTA (1)]								RIFERIRSI ALLA PAGINA
			x 1.000 km								
			1	6	12	18	24	30	36		
			x 1.000 mi	0,6	4	8	12	16	20	24	
		NOTA	MESE		6	12	18	24	30	36	
* OLIO TRASMISSIONE FINALE		(NOTA 5)									—
LIQUIDO FRENI		(NOTA 4)					R			R	20
USURA GANASCIA/PASTICCHE FRENO											76, 77
CIRCUITO FRENI											19—22
* INTERRUOTTORE LUCE FRENI											—
* INTERRUOTTORE FINE CORSA DEL MOTORINO DI AVVIAMENTO											—
* LEVA DI BLOCCAGGIO DEL FRENO											—
* ORIENTAMENTO FARO											—
** USURA GANASCIA FRIZIONE											—
CAVALLETTO LATERALE											75
* SOSPENSIONI											—
* DADI, BULLONI, ORGANI D'UNIONE											—
** RUOTE/PNEUMATICI											29—32
** CUSCINETTI CANNOTTO STERZO											—

\* Questi interventi devono essere effettuati da un concessionario HONDA autorizzato, a meno che l'utente non disponga della attrezzatura, dati di servizio e preparazione tecnica necessari. Riferirsi al manuale d'officina HONDA.

\*\* Per motivi di sicurezza si raccomanda di fare effettuare questi interventi ESCLUSIVAMENTE da un concessionario HONDA autorizzato.

### NOTA:

1. Per percorrenze chilometriche più elevate, ripetere con la frequenza indicata nella tabella.
2. Più frequentemente se la moto viene impiegata in zone generalmente bagnate e polverose.
3. Più frequentemente guidando sotto la pioggia o a tutto gas.
4. Sostituire ogni due anni o alle scadenze chilometriche indicate, quella delle due condizioni che si verifica per prima. La sostituzione richiede capacità meccaniche.
5. Sostituire ogni due anni. La sostituzione richiede capacità meccaniche.

## KIT ATTREZZI

Il kit attrezzi (1) si trova nello scomparto posteriore, sotto il tappetino interno (2). Con gli attrezzi del kit si possono eseguire alcune riparazioni d'emergenza, o comunque di minore importanza, e determinate sostituzioni sul bordo della strada.

- Chiave per candele
- Chiave a forchetta 10 x 12 mm
- Cacciavite N. 2
- Cacciavite a croce N. 2
- Cacciavite a croce N. 3
- Impugnatura per cacciaviti
- Borsa attrezzi
- Estrattore fusibili
- Fusibile di scorta (5 A, 10 A, 20 A)
- Cavo portacasco

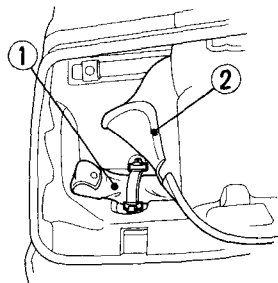

(1) Kit attrezzi

(2) Tappetino interno

## NUMERI DI SERIE

I numeri di serie del telaio e del motore sono necessari per la registrazione della motocicletta. Essi possono anche essere richiesti dal concessionario per l'ordinazione dei ricambi. Scrivere qui i numeri per un comodo riferimento.

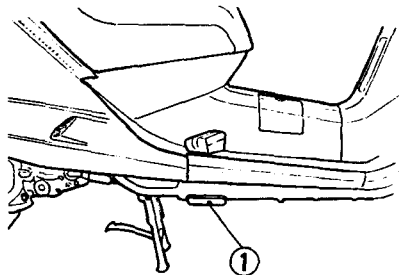

(1) Numero del telaio

Il numero del telaio (1) è stampigliato sul lato destro del telaio.

Il numero del motore (2) è stampigliato sul retro del basamento, vicino alla ruota posteriore.

TELAIO N. \_\_\_\_\_

MOTORE N. \_\_\_\_\_

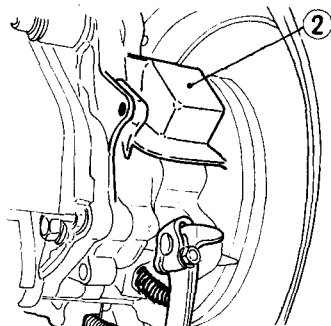

(2) Numero del motore



## ETICHETTA DI IDENTIFICAZIONE DEL COLORE

L'etichetta di identificazione del colore (1) si trova all'interno del portaganti. Essa serve all'ordinazione dei ricambi. Scrivere qui il colore e il codice per un comodo riferimento.

COLORE \_\_\_\_\_

CODICE \_\_\_\_\_

---

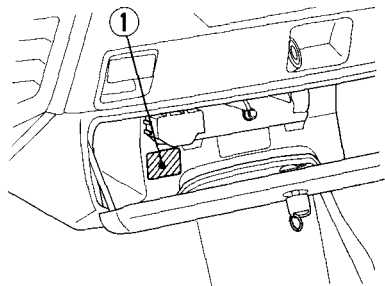

(1) Etichetta identificazione colore

## PRECAUZIONI PER LA MANUTENZIONE

### ▲ATTENZIONE

- \* Se la motocicletta si è rovesciata o è stata coinvolta in un incidente, controllare che le leve di comando, i cavi, i tubi, la pinza del freno, gli accessori e le altre parti vitali non siano danneggiati. Non guidare la motocicletta se il danno ne compromette la sicurezza. Far controllare i componenti principali da un concessionario Honda autorizzato, compresi il telaio, le sospensioni, il manubrio e le sue parti, per accertare che non ci siano difetti d'allineamento e danni che l'utente non sia in grado di rilevare.
- \* Arrestare il motore e supportare la motocicletta su una superficie piana e solida prima di procedere a qualsiasi intervento di manutenzione.
- \* Per la manutenzione e le riparazioni usare ricambi Honda nuovi e genuini, o i loro equivalenti. I ricambi di qualità non equivalente possono compromettere la sicurezza della motocicletta.

## FILTRO DELL'ARIA

(Riferirsi alle precauzioni per la manutenzione a pag. 63.)

La manutenzione del filtro dell'aria deve essere effettuata a intervalli regolari (pag. 59), e più frequentemente se si guida in luoghi eccessivamente bagnati o polverosi.

1. Togliere le quattro viti (1) che fissano la fiancatina posteriore sinistra (2).

2. Tirar fuori l'appendice (A) da dietro il parafango posteriore.
3. Tirare dolcemente verso il basso il coperchio laterale sino a sganciare l'aletta (B).
4. Spingere verso il basso il pianale e sollevare l'aletta (C), e tirare poi fuori l'estremità anteriore del coperchio (D).

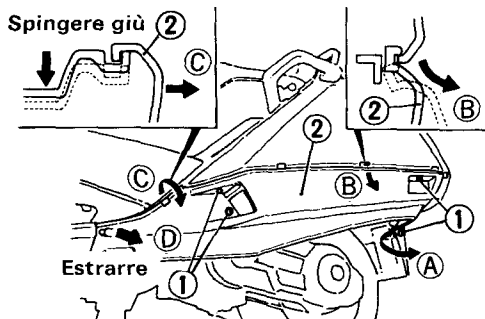

(1) Viti      (2) Fiancatina posteriore sinistra

5. Rimuovere il coperchio filtro aria (3) togliendo le cinque viti (4) e il clip di fissaggio (5).
6. Rimuovere l'elemento filtro aria (6) togliendo la vite (7) e sostituirlo con un altro nuovo.
7. Rimettere a posto le parti rimosse col procedimento opposto di rimozione.

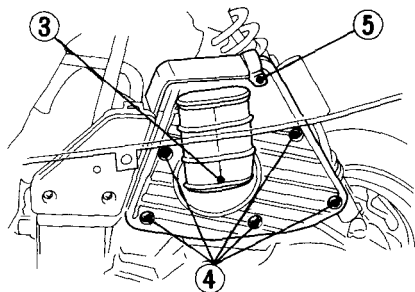

- (3) Coperchio filtro  
aria
- (4) Viti
- (5) Clip fissaggio

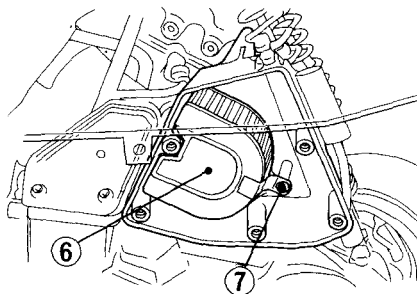

- (6) Elemento filtro  
aria
- (7) Vite

## FILTRO ARIA SCATOLA CINGHIA

(Riferirsi alle precauzioni di manutenzione a pag. 63.)

1. Rimuovere la fiancatina posteriore sinistra dal telaio (vedere a pag. 64).
2. Rimuovere il coperchio dell'elemento (1) togliendo le due viti (2).
3. Rimuovere l'elemento (3).
4. Pulire l'elemento con un solvente non infiammabile o ad alto punto di infiammabilità e lasciarlo asciugare.

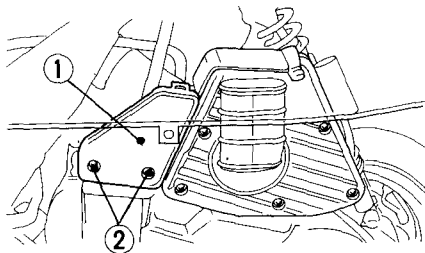

- (1) Coperchio elemento  
(2) Viti

## ATTENZIONE

\* **Mai usare benzina o solventi a basso punto di infiammabilità per pulire l'elemento del filtro dell'aria della scatola della cinghia, perché altrimenti si potrebbe causare un'esplosione o un incendio.**

## AVVERTENZA:

- \* **Lasciare asciugare completamente l'elemento prima di installarlo.**
- \* **Non oliare l'elemento, perché altrimenti si può danneggiare la cinghia della trasmissione.**
5. Rimettere a posto le parti rimosse col procedimento opposto di rimozione.

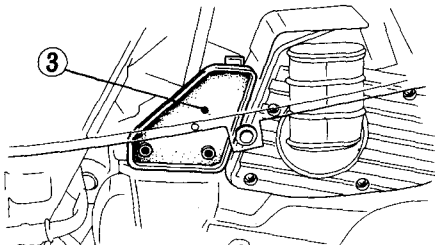

- (3) Elemento

## SFIATO DEL BASAMENTO

(Riferirsi alle precauzioni per la manutenzione a pag. 63.)

1. Togliere il tappo di scarico (1) dal tubo e scaricare i depositi.
2. Rimettere a posto il tappo di scarico.

### NOTA:

- \* La manutenzione deve essere effettuata più frequentemente se si guida la motocicletta sotto la pioggia, a tutto gas e dopo averla lavata o se si è rovesciata.

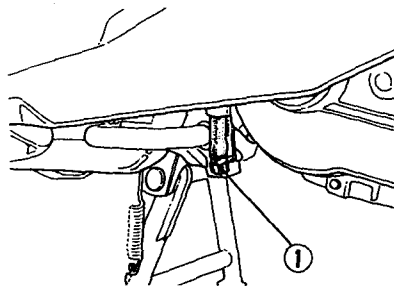

(1) Tappo scarico

## OLIO MOTORE

(Riferirsi alle precauzioni per la manutenzione a pag. 63).

### Olio motore

Un buon olio motore ha diverse proprietà desiderabili. Usare soltanto olio motore di qualità, altamente detergente e garantito sulla lattina di essere conforme o superiore ai requisiti di servizio SE, SF o SG. Non è necessario l'impiego di additivi.

### Viscosità:

Il grado di viscosità dell'olio motore deve basarsi sulla media delle condizioni atmosferiche prevalenti nell'area d'uso della motocicletta. Quanto segue fornisce una guida alla selezione del grado o della viscosità corretti dell'olio da usare alle varie temperature atmosferiche.

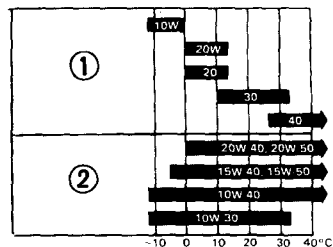

(1) Grado singolo

(2) Multigrado

## Olio motore

La qualità dell'olio motore è il fattore principale per la vita di servizio del motore. Cambiare l'olio motore alle scadenze di manutenzione prescritte (pag. 59).

### NOTA:

- \* Per assicurare lo scarico completo e rapido dell'olio al momento della sostituzione, il motore deve essere alla normale temperatura di funzionamento e con la motocicletta sul cavalletto centrale.
1. Togliere il tappo/astina (1) del foro di immissione olio e il tappo di scarico (2) per scaricare l'olio.

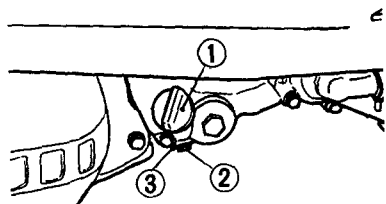

- (1) Tappo/astina del foro immissione olio
- (2) Bullone scarico olio
- (3) Pongello di bloccaggio

### ⚠ ATTENZIONE

- \* **Il motore riscaldato e l'olio che contiene sono molto caldi; stare attenti a non scottarsi.**
2. Controllare che la rondella di tenuta del tappo di scarico sia in buone condizioni e installare il tappo di scarico.  
Coppia di serraggio tappo di scarico:  
25 N·m (2,5 kg·m)
  3. Riempire il basamento con l'olio raccomandato:  
0,8 l circa
  4. Rimettere a posto il tappo/astina del foro di immissione olio.
  5. Avviare il motore e lasciarlo girare al minimo per 2—3 minuti circa.

### ⚠ ATTENZIONE

- \* **Se non é bloccata dal freno o dal contatto con il terreno, la ruota posteriore gira. Il contatto accidentale con una ruota in funzione può provocare lesioni alla persona.**
6. Arrestare il motore e controllare che il livello dell'olio arrivi al segno di livello massimo dell'astina con la motocicletta sul cavalletto centrale. Controllare che non ci siano perdite.

**NOTA:**

- \* Disfarsi dell'olio motore usato tenendo conto dell'ambiente. Consigliamo di portarlo alla stazione di servizio presso cui lo si acquista abitualmente in un recipiente sigillato. Non gettarlo nella spazzatura e non rovesciarlo per terra.

**Reticella del filtro olio motore**

1. Togliere il tappo/astina (1) del foro immissione olio dal coperchio del basamento destro.
2. Mettere un recipiente sotto il basamento e togliere il tappo dell'olio (2).

**NOTA:**

- \* La reticella del filtro dell'olio (3) e la molla (4) escono quando si toglie il tappo dell'olio.

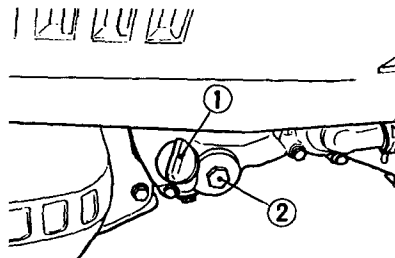

- (1) Tappo/astina foro immissione olio
- (2) Tappo olio



3. Pulire la reticella del filtro dell'olio (3).
4. Controllare che la reticella del filtro dell'olio, il gommino di tenuta e l'anello di tenuta del tappo dell'olio siano in buone condizioni.
5. Installare la reticella del filtro dell'olio, la molla e il tappo dell'olio.  
Coppia di serraggio:  
20 N·m (2,0 kg·m)

6. Riempire il basamento con l'olio raccomandato:  
0,8 l circa
7. Rimettere a posto il tappo/astina del foro di immissione olio.
8. Avviare il motore e lasciarlo girare al minimo per 2—3 minuti circa.

**▲ATTENZIONE**

- \* **Se non è bloccata dal freno o dal contatto con il terreno, la ruota posteriore gira.**  
**Il contatto accidentale con una ruota in funzione può provocare lesioni alla persona.**
9. Arrestare il motore e controllare che il livello dell'olio arrivi al segno di livello massimo dell'astina con la motocicletta sul cavalletto centrale. Controllare che non ci siano perdite.

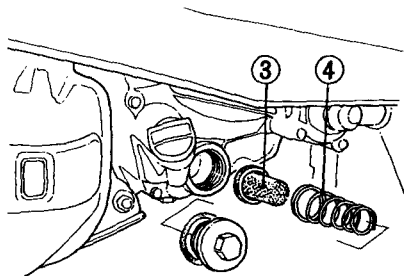

(3) Reticella filtro olio

(4) Molla

## CANDELE

(Riferirsi alle precauzioni per la manutenzione a pag. 63).

Candele raccomandate:

Normali:

DPR6EA-9 (NGK) o X20EPR-U9 (ND)

Per climi freddi (sotto i 5°C):

DPR5EA-9 (NGK) o X16EPR-U9 (ND)

Guida continua ad alta velocità:

DPR7EA-9 (NGK) o X27EPR-U9 (ND)

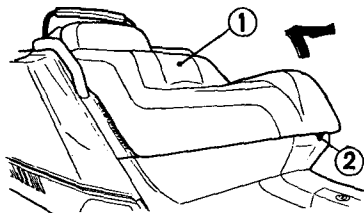

(1) Sella

(2) Bullone

1. Togliere la sella (1) svitando il bullone (2) e alzando verso l'avanti.
2. Staccare la pipetta dalla candela.
3. Togliere ogni traccia di sporco dalla base della candela. Togliere la candela con la chiave per candele in dotazione al kit attrezzi.

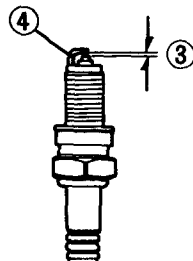

(3) Distanza candela

(4) Elettrodo laterale

4. Controllare che sugli elettrodi e la porcellana centrale non ci siano depositi o incrostazioni carboniose e segni di corrosione. Sostituire la candela se i depositi o la corrosione sono eccessivi. Pulire le candele incrostate o bagnate con un pulitore per candele, o con un filo di ferro.
5. Controllare la distanza tra gli elettrodi (3) con uno spessimetro a filo. Se è necessario regolarla, piegare con cautela l'elettrodo di massa (4).  
La distanza tra gli elettrodi deve essere di:  
0,8—0,9 mm  
Accertarsi che le rondelle delle candele siano in buone condizioni.
6. Con la rondella attaccata, avvitare a mano la candela per evitare che si incastri di traverso.
7. Serrare le candele nuove di 1/2 giro con una chiave per candele in modo da comprimerne le rondelle. Se si riusa una candela, essa richiede in genere 1/8 o 1/4 di giro dopo che si è assestata.
8. Rimettere a posto la pipetta sulla candela e la sella seguendo le istruzioni in ordine inverso.

#### **AVVERTENZA:**

- \* **Non lasciare stracci sull'area del motore dopo la pulizia della base delle candele, perché altrimenti si potrebbe causare il surriscaldamento del motore danneggiandolo.**
- \* **La candela deve essere serrata saldamente, perché altrimenti diventa molto calda e può danneggiare il motore.**
- \* **Mai usare candele con un grado termico sbagliato, perché altrimenti si può danneggiare seriamente il motore.**

## REGIME DEL MINIMO

(Riferirsi alle precauzioni per la manutenzione a pag. 63).

Per la regolazione accurata del regime del minimo il motore deve essere alla normale temperatura di funzionamento. Dieci minuti di guida nel traffico sono sufficienti.

1. Togliere la sella (pag. 72).
2. Scaldare il motore e mettere la motocicletta sul cavalletto centrale.

### ⚠ ATTENZIONE

\* **Se non è bloccata dal freno o dal contatto con il terreno, la ruota posteriore gira. Il contatto accidentale con una ruota in funzione può provocare lesioni alla persona.**

3. Collegare il contagiri al motore.
4. Regolare il regime del minimo mediante la vite di andatura minimo (1).

REGIME DEL MINIMO:

IT, F, E: 1.500  $\pm$  100 giri/min (marcia in folle)

SW: 1.500  $\pm$  50 giri/min (marcia in folle)

### ⚠ ATTENZIONE

\* **Se non è bloccata dal freno o dal contatto con il terreno, la ruota posteriore gira. Il contatto accidentale con una ruota in funzione può provocare lesioni alla persona.**

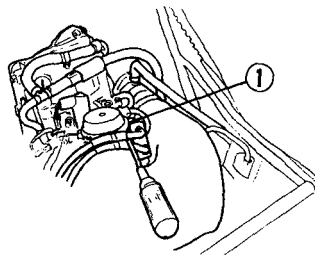

(1) Vite andatura minimo

## CAVALLETTO LATERALE

(Riferirsi alle precauzioni per la manutenzione a pag. 63).

Effettuare la manutenzione seguente alla scadenza di manutenzione prescritta.

### Controllo del funzionamento:

- Controllare che la molla (2) non sia danneggiata o indebolita e che l'insieme del cavalletto (1) laterale si muova liberamente.
- Controllare il sistema d'interdizione dell'accensione:
- Controllare il sistema di interruzione del circuito di accensione:

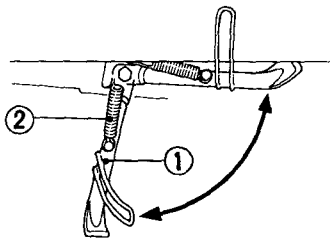

(1) Cavalletto laterale

(2) Molla

1. Mettere la motocicletta sul cavalletto centrale.
2. Alzare il cavalletto laterale e avviare il motore.
3. Abbassare completamente il cavalletto laterale.
4. Il motore deve spegnersi quando si abbassa il cavalletto laterale.

Se il sistema del cavalletto laterale non funziona come descritto, rivolgersi ad un concessionario Honda autorizzato per il assistenza.

## USURA DELLE PASTIGLIE DEL FRENO

(Riferirsi alle precauzioni per la manutenzione a pag. 63).

L'usura delle pastiglie del freno anteriore dipende dalla severità di uso, dal tipo di guida e dalle condizioni della strada. Le pastiglie si consumano più rapidamente quando la motocicletta viene usata su strade sporche o bagnate. Per determinare l'entità dell'usura ispezionare le pastiglie a vista, da sotto la pinza (1), nel corso delle periodiche revisioni di servizio. Se anche una sola delle due pastiglie risulta consumata sino alla linea di usura (2) è necessario sostituirle entrambe contemporaneamente.

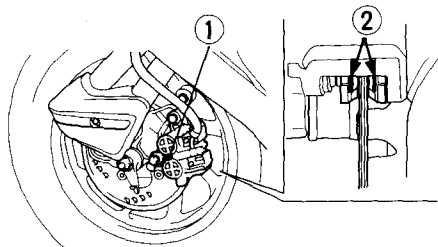

(1) Pinza

(2) Linea di usura

## Altri controlli:

Accertarsi che non ci siano perdite di liquido freni. Controllare che il tubo e gli organi di unione del freno non presentino segni di crepe o di deterioramento.

## **NOTA:**

- \* Usare soltanto pastiglie di ricambio Honda originali acquistate presso un concessionario Honda autorizzato. Se è necessaria la manutenzione dei freni rivolgersi ad un concessionario Honda autorizzato.

## USURA DELLE PASTIGLIE DEL FRENO

(Riferirsi alle precauzioni per la manutenzione a pag. 63).

### Indicatore di usura

Quando si aziona il freno, la freccia (1) attaccata al braccetto di azionamento del freno (2) si sposta verso il segno di riferimento (3) del piatto portaceppi (4).

Se la freccia si allinea col segno di riferimento quando si aziona a fondo il freno, bisogna sostituire le pastiche.

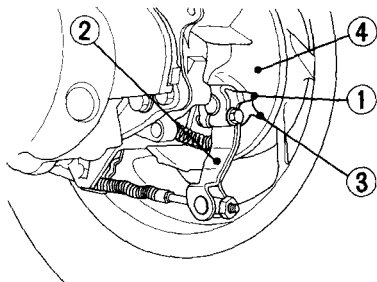

- |                                 |                          |
|---------------------------------|--------------------------|
| (1) Freccia                     | (3) Segno di riferimento |
| (2) Braccetto azionamento freno | (4) Piatto portaceppi    |

## NOTA:

\* Se è necessaria la manutenzione dei freni rivolgersi ad un concessionario Honda autorizzato, che è perfettamente addestrato per tale operazione. Usare soltanto ricambi Honda originali o i loro equivalenti.

### Altri controlli

Controllare che il cavo del freno non sia schiacciato e che non presenti segni di usura che potrebbero causarne il bloccaggio o un guasto.

Lubrificare il cavo del freno con un lubrificante per cavi reperibile in commercio per prevenirne la prematura usura e corrosione.

Accertarsi che il braccetto di azionamento del freno, la molla e gli organi di unione siano in buone condizioni.

## BATTERIA

(Riferirsi alle precauzioni per la manutenzione a pag. 63).

Non è necessario controllare il livello del liquido elettrolitico o aggiungere acqua distillata, perché la batteria è del tipo che non richiede manutenzione (sigillata). Se la batteria se sembra debole e/o perde elettrolito (causando un avviamento difficoltoso od altri problemi elettrici), rivolgersi ad un concessionario Honda autorizzato.

### ATTENZIONE

- \* La batteria emana gas esplosivi: tenere lontane fiamme, scintille e sigarette. Provvedere ad una adeguata ventilazione durante la ricarica o l'uso della batteria in un ambiente chiuso.
- \* La batteria contiene acido solforico (liquido elettrolitico). Il contatto con la pelle o gli occhi può causare ustioni gravi. Indossare abiti protettivi e una maschera per il viso.
  - Se il liquido elettrolitico viene a contatto con la pelle, lavare con acqua abbondante.
  - Se del liquido elettrolitico dovesse

schizzare negli occhi lavarli con acqua abbondante per almeno 15 minuti e rivolgersi poi ad un medico.

- \* Il liquido elettrolitico è velenoso.
  - Se viene ingerito accidentalmente bere grandi quantità d'acqua o latte di magnesia o olio vegetale e rivolgersi ad un medico.
- \* **TENERE FUORI DALLA PORTATA DEI BAMBINI.**

### AVVERTENZA:

- \* Se si tenta di togliere i tappi di tenuta degli elementi, si rischia di danneggiare i tappi stessi, di causare perdite, e di danneggiare anche la batteria.
- \* Prima di mettere in deposito la motocicletta, per un lungo periodo di tempo, togliere la batteria, ricaricarla completamente e conservarla poi in un posto fresco e asciutto. Se si lascia la batteria sulla motocicletta, staccare il cavo negativo dal terminale della batteria.



## SOSTITUZIONE DEI FUSIBILI

(Riferirsi alle precauzioni per la manutenzione a pag. 63.)

Il fusibile principale (1), situato vicino la batteria, è da 20 A. Il fusibile principale di ricambio si trova nel kit degli attrezzi nello scomparto posteriore. Il portafusibili (3) si trova nel portaguanti. I fusibili prescritti sono di 10 A e 15 A.

Se i fusibili saltano frequentemente, vuol dire in genere che c'è un cortocircuito o un sovraccarico dell'impianto elettrico. Per la riparazione rivolgersi ad un concessionario Honda autorizzato.

### ▲ATTENZIONE

\* **Mai usare un fusibile con una taratura diversa da quella prescritta. In caso contrario si può danneggiare seriamente l'impianto elettrico, con pericolo d'incendio, e causare una pericolosa perdita delle luci o di potenza del motore di notte o nel traffico.**

## AVVERTENZA:

\* **Per evitare cortocircuiti accidentali, girare l'interruttore d'accensione sulla posizione "OFF" prima di controllare o sostituire i fusibili.**

Per sostituire il fusibile principale (1), togliere la sella (pag. 72), staccare l'accoppiatore dei fili (2) e togliere il vecchio fusibile. Installare il nuovo fusibile, ricollegare l'accoppiatore dei fili e installare la sella.

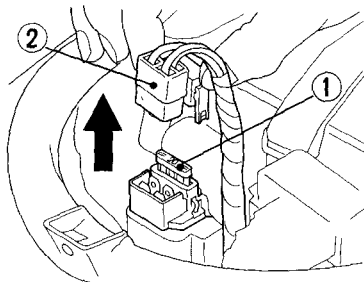

(1) Fusibile principale

(2) Accoppiatore fili

Per sostituire i fusibili del portafusibili (3) aprire il portaganti e togliere il coperchio del portafusibili (4).

I fusibili di ricambio si trovano nel kit degli attrezzi nello scomparto posteriore. Estrarre dalle mollette il fusibile vecchio con l'estrattore fusibili (5). Spingere il nuovo fusibile nelle mollette e rimettere a posto il coperchio del portafusibili.

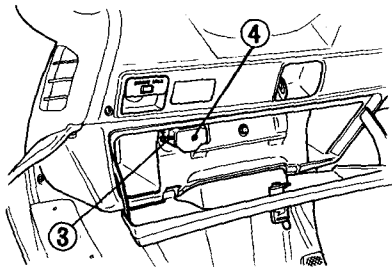

(3) Portafusibili

(4) Coperchio del portafusibili

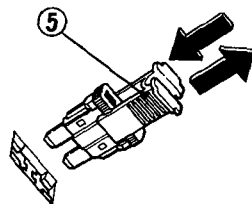

(5) Estrattore fusibili

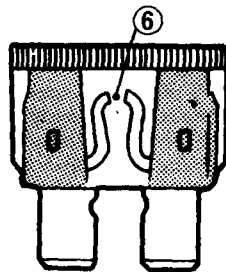

(6) Fusibile saltato

## TRASPORTO

### ▲ATTENZIONE

\* Per prevenire i pericoli d'incendio o d'esplosione durante il trasporto della motocicletta:

- Scaricare il carburante dal serbatoio e dal carburatore.
- Trasportare la motocicletta dritta nella sua posizione normale di guida per evitare le perdite d'olio e di liquido elettrolitico della batteria.
- Assicurare saldamente la motocicletta per le ruote.

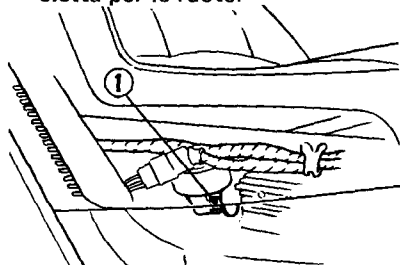

(1) Vite scarico

### Scarico del carburante

Fare questa operazione soltanto in un luogo ben ventilato.

### ▲ATTENZIONE

\* La benzina è estremamente infiammabile e, in determinate condizioni, esplosiva. Lavorare in un locale ben ventilato e col motore spento. Non fumare e non permettere fiamme o scintille nella zona di lavoro o dove c'è della benzina.

1. Arrestare il motore.
2. Vuotare il serbatoio del carburante usando un sifone manuale reperibile in commercio od altro attrezzo simile.
3. Mettere l'estremità libera del tubo di scarico del carburatore in un recipiente adatto.
4. Aprire lo scarico del carburatore girando la vite di scarico (1) in senso antiorario. Dopo lo scarico completo del carburante, girare in senso orario la vite finché è ben stretta.

## PULITURA

Pulire regolarmente la motocicletta per proteggere la rifinitura delle sue superfici e controllare che non ci siano danni, usura o perdite di olio.

### AVVERTENZA:

- \* Evitare i getti d'acqua sotto pressione (come ci sono nei lavamacchine automatici a gettone) sulle parti seguenti:
- |                            |                           |
|----------------------------|---------------------------|
| Mozzi delle ruote          | Interruttore d'accensione |
| Scarico della marmitta     | Interruttori nel manubrio |
| Sotto la sella             | Portaganti                |
| Tasti della strumentazione | Scomparto posteriore      |

### NOTA:

- \* Pulire il parabrezza con un panno morbido o una spugna ed acqua abbondante. Asciugarlo poi con un panno morbido e asciutto. Togliere i graffietti con un composto di pulitura di plastica disponibile in commercio. Sostituire il parabrezza se i graffi non possono essere tolti e ostacolano la vista.

1. Dopo la pulitura, risciacquare completamente la motocicletta con abbondante acqua pulita. Non usare forti detersivi, perché possono corrodere le parti in lega.
2. Asciugare la motocicletta, avviare il motore e lasciarlo girare per diversi minuti.

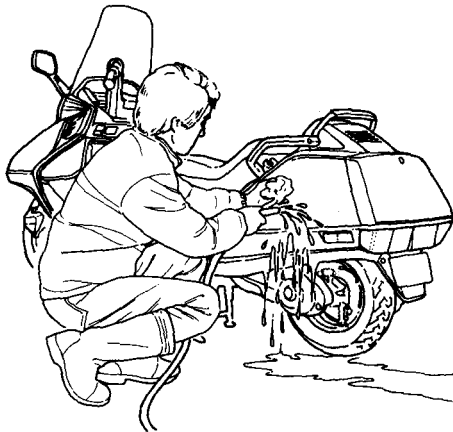

3. Avviare il motore e lasciarlo girare per diversi minuti.
4. Provare i freni prima di guidare la motocicletta. Per ripristinare le prestazioni di frenata normali può essere necessario azionare diverse volte i freni.

**ATTENZIONE**

- \* L'efficienza della frenata potrebbe essere compromessa subito dopo il lavaggio della motocicletta.

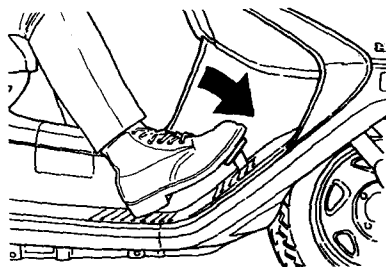
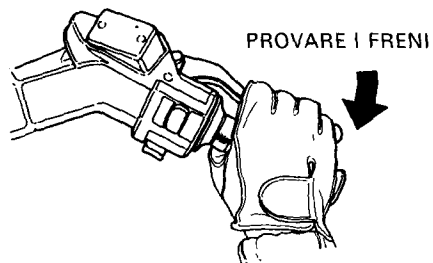

## GUIDA PER L'IMMAGAZZINAMENTO

### IMMAGAZZINAMENTO

Il lungo immagazzinamento, come durante l'inverno, richiede alcune operazioni volte a ridurre gli effetti di deterioramento causati dal non uso della motocicletta. Le eventuali riparazioni devono inoltre essere effettuate PRIMA dell'immagazzinamento, perché altrimenti si rischia di dimenticarle al momento di riusare la motocicletta.

1. Cambiare l'olio motore e pulire la reticella del filtro.
2. Accertarsi che il circuito refrigerante sia pieno di una soluzione antigelo al 50/50%.
3. Scaricare il serbatoio del carburante e il carburatore in un recipiente adatto. Spruzzare l'interno del serbatoio con una bomboletta d'olio inibitore della corrosione. Rimettere a posto il tappo del serbatoio del carburante.

#### NOTA:

- \* Nel caso l'immagazzinamento duri piú di un mese, l'operazione di scarico dei carburatori è molto importante per assicurare le migliori

prestazioni concluso l'immagazzinamento.

#### ATTENZIONE

- \* **La benzina è estremamente infiammabile e, in determinate condizioni, esplosiva. Non fumare ed evitare fiamme o scintille vicino a dove si effettua lo scarico del carburante.**
- 4. Rimuovere la candela e versare un cucchiaino (15—20 cm<sup>3</sup>) di olio motore pulito nel cilindro. Far girare diverse volte il motore per distribuire l'olio e rimettere a posto la candela.

#### NOTA:

- \* Quando si fa girare il motore, l'interruttore di arresto del motore deve essere sulla posizione "OFF" e la candela deve avere la sua pipetta ed essere collegata a massa per evitare di danneggiare il sistema d'accensione.

5. Rimuovere la batteria. Conservarla in un luogo protetto dalle temperature sotto zero e dalla luce diretta del sole.
6. Lavare e asciugare la motocicletta. Passare la cera su tutte le parti verniciate. Cospargere d'olio inibitore della corrosione le parti cromate.
7. Gonfiare i pneumatici alla pressione prescritta. Sistemare la motocicletta su dei blocchi per sollevare le ruote da terra.
8. Coprire la motocicletta (non usare plastica o materiali simili) e immagazzinarla in un locale non riscaldato, esente da umidità e con un minimo di variazioni quotidiane alla luce diretta del sole.

## **RIMOZIONE DALL'IMMAGAZZINAMENTO**

1. Scoprire e pulire la motocicletta. Cambiare l'olio motore se sono trascorsi più di 4 mesi dalla data dell'immagazzinamento.
2. Ricaricare la batteria se necessario. Installare la batteria sulla motocicletta.
3. Scaricare dal serbatoio del carburante l'olio inibitore della corrosione spruzzato in eccesso. Riempire il serbatoio con benzina fresca.
4. Effettuare tutti i Controlli Precedenti la Messa in Moto (pag. 43). Fare un giro di prova a bassa velocità in un posto senza pericoli lontano dal traffico.

## DATI TECNICI

### DIMENSIONI

Lunghezza massima	2.265 mm
Larghezza massima	745 mm
Altezza massima	1.355 mm
Interasse	1.625 mm
Distanza minima da terra:	145 mm

### PESO

Peso a secco	156 kg
--------------	--------

### CAPACITA

Olio motore	1,0 litri (dopo lo smontaggio)
Serbatoio carburante	12 litri
Capacità circuito di raffreddamento	1,42 litri
Capacità di carico persone	Pilota e un passeggero
Capacità di carico veicolo	161 kg



## MOTORE

Alesaggio e corsa	72 x 60 mm
Rapporto di compressione	10,0 : 1
Cilindrata	244 cm <sup>3</sup>
Candele	
Normali	DPR6EA-9 (NGK) o X20EPR-U9 (ND)
Per i climi freddi (sotto i 5°C)	DPR5EA-9 (NGK) o X16EPR-U9 (ND)
Per guida continua ad alta velocità	DPR7EA-9 (NGK) o X22EPR-U9 (ND)
Distanza tra gli elettrodi	0,8—0,9 mm
Regime minimo	IT, F, E: 1.500 ± 100 min <sup>-1</sup> (giri/min) SW: 1.500 ± 50 min <sup>-1</sup> (giri/min)

## TELAIO E SOSPENSIONI

Inclinazione canotto di sterzo	28°
Avancorsa	90 mm
Dimensioni pneumatico anter.	110/100-12 67J
Dimensioni pneumatico poster.	120/90-10 65J

## TRASMISSIONE

Riduzione primaria	1,000
Riduzione finale	6,607

## IMPIANTO ELETTRICO

Batteria	12 V—10 AH
Generatore	Generatore A.C.

## LUCI

Faro (abbaglianti/anabbaglianti)		12 V—60/55 W
Fanale poster./luce stop		12 V—5/21 W
Luce segnale direzione	Anter.	12 V—21 W x 2
	Poster.	12 V—21 W x 2
Luce strumenti		12 V—3,4 W x 2, 12 V—1,7 W x 2
Luce indicatore segnale direzione		12 V—3,4 W x 2
Luce indicatore abbaglianti		12 V—3,4 W
Luce indicatore cavalletto laterale		12 V—3,4 W

## FUSIBILI

5 A, 10 A
20 A (fusibile principale)

# CN250 (SW, F, E)

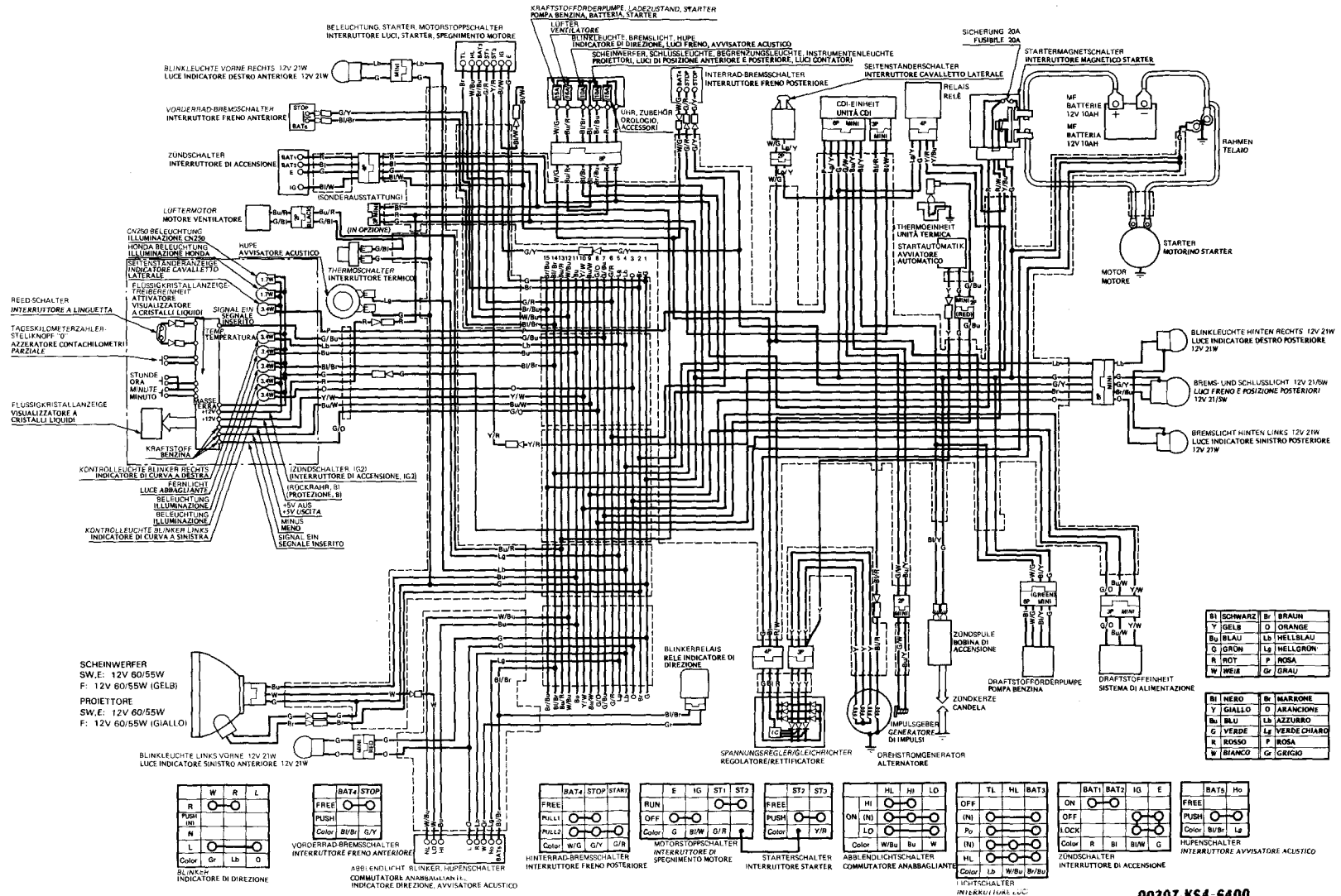

0030Z-KS4-6400

# CN250 (SW, F, E)

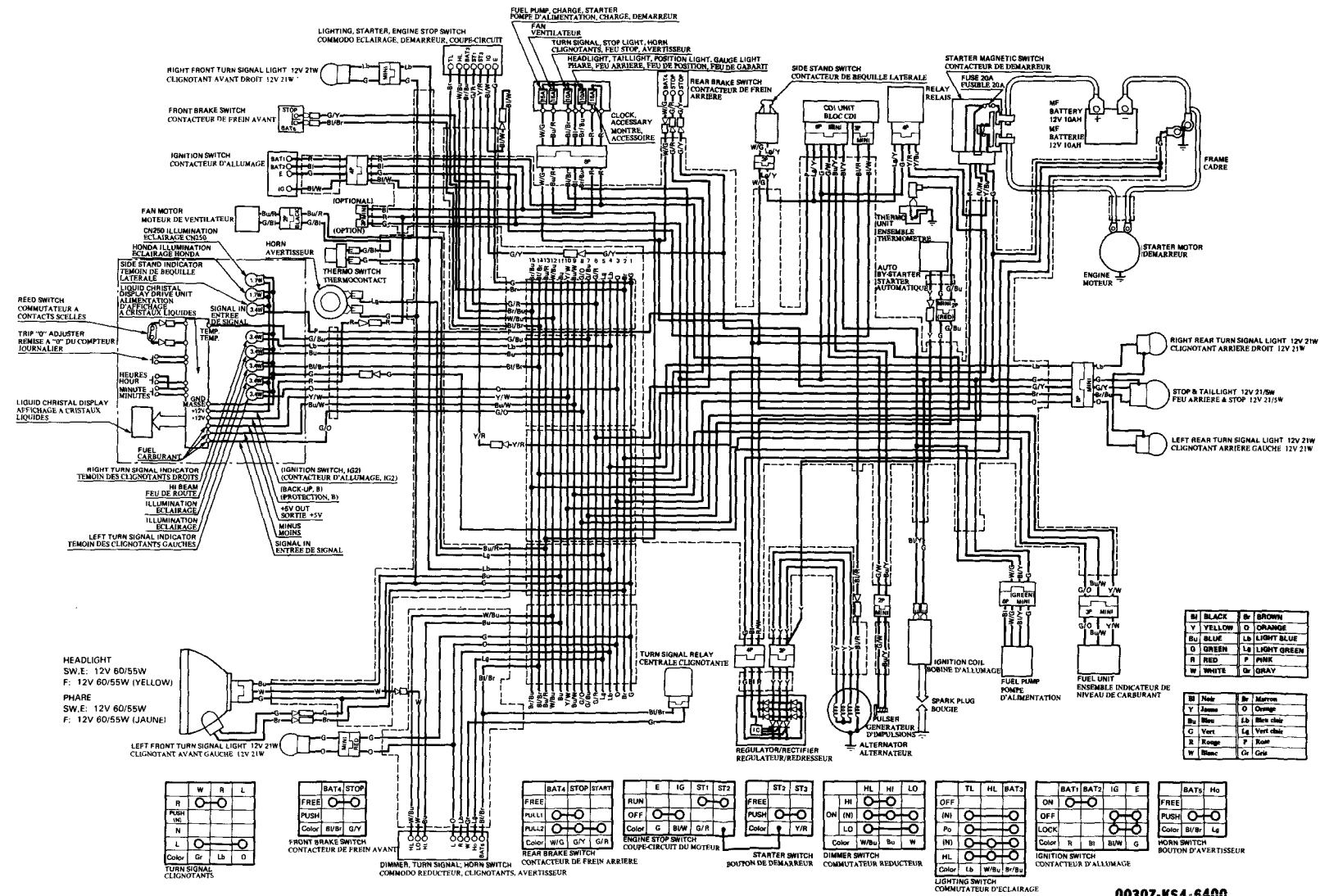

# CN250 (IT)

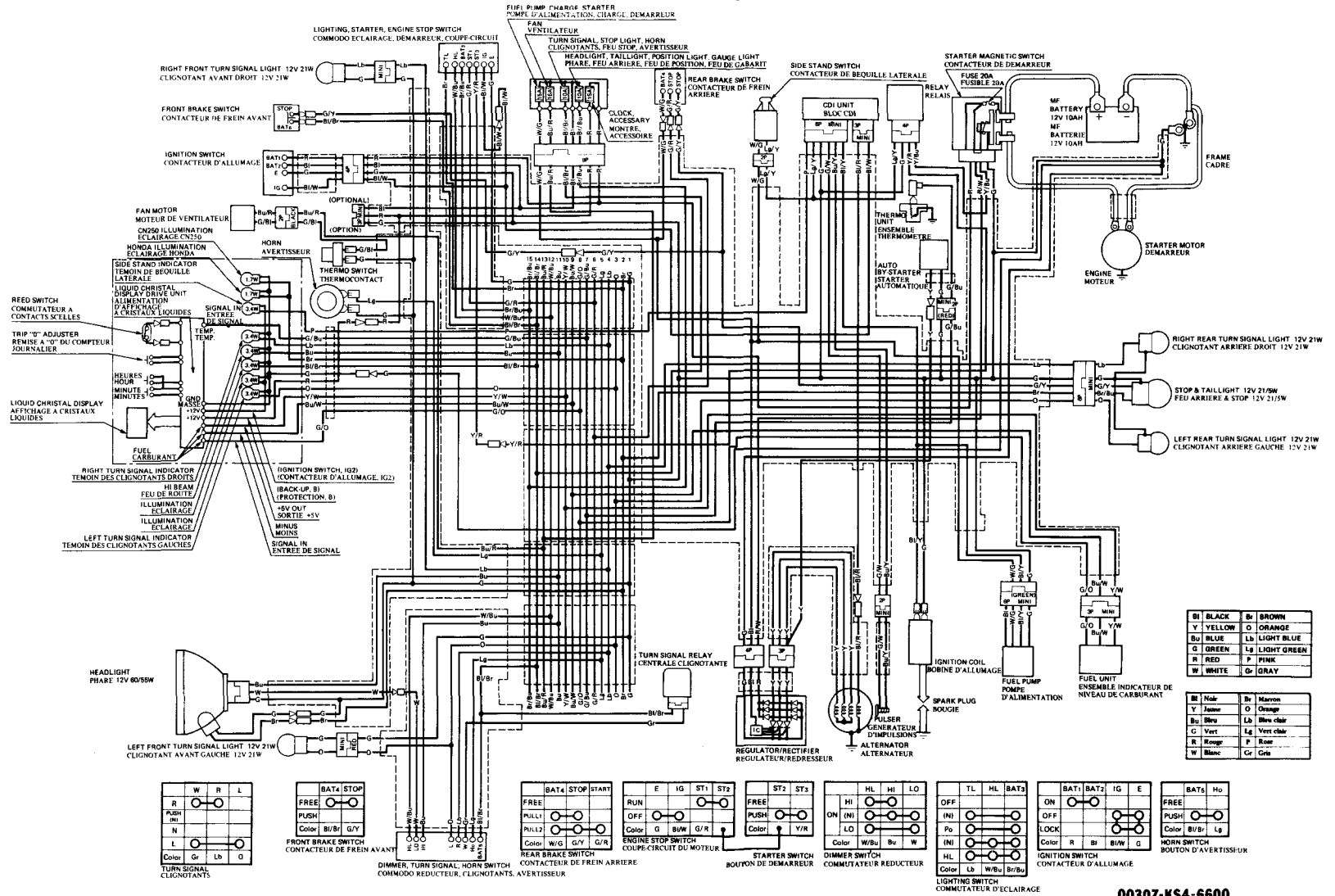

# CN250 (IT)

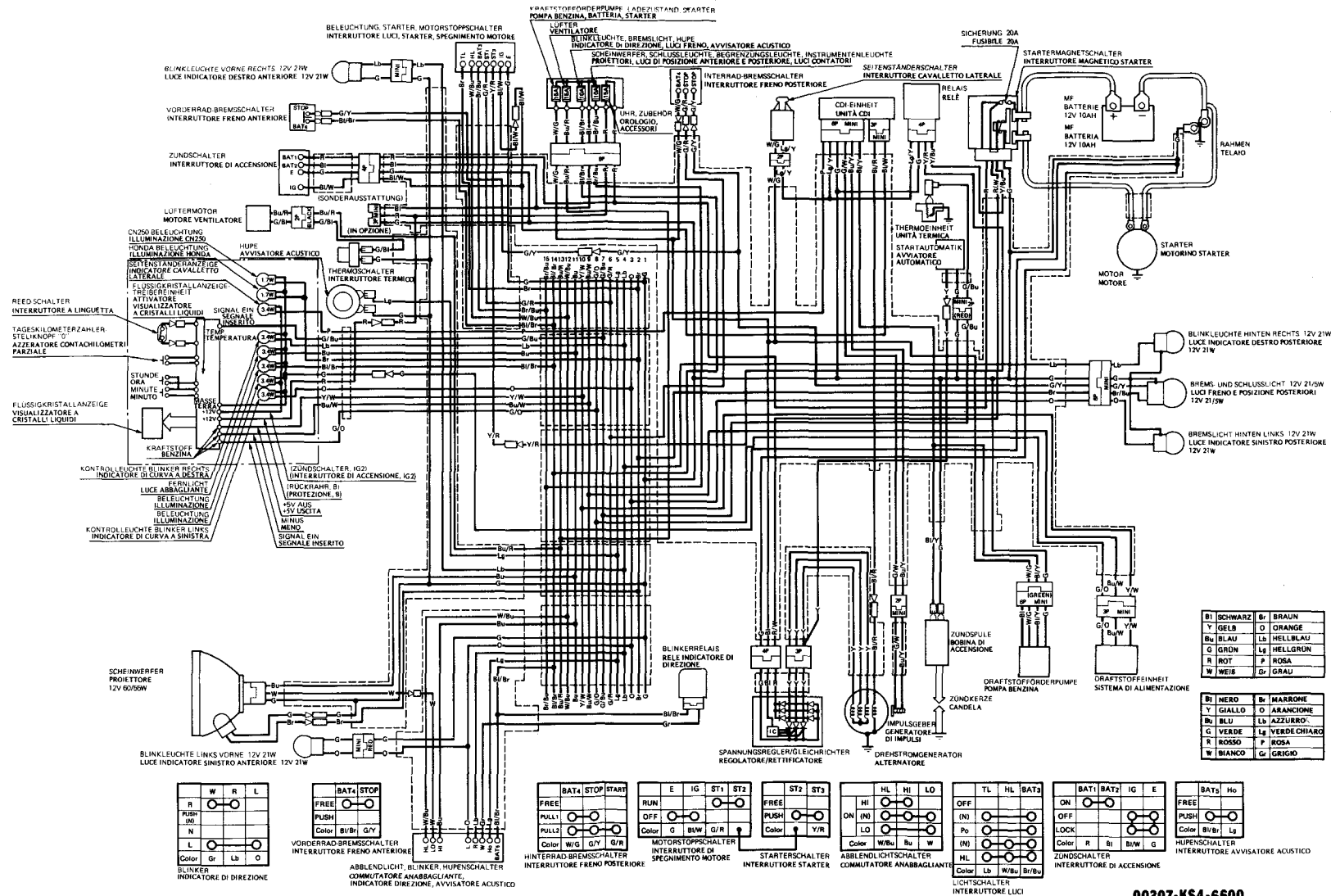

B1	SCHWARZ	B1	BRAUN
Y	GELB	O	ORANGE
Bu	BLAU	Lb	HELLBLAU
G	GRÜN	Lg	HELLGRÜN
R	ROT	P	ROSA
W	WEISS	Gr	GRAU

B1	NERO	B1	MARRONE
Y	GIALLO	O	ARANCIONE
Bu	BLU	Lb	AZZURRO
G	VERDE	Lg	VERDE CHIARO
R	ROSSO	P	ROSA
W	BIANCO	Gr	GRIGIO

0030Z-KS4-6600

